

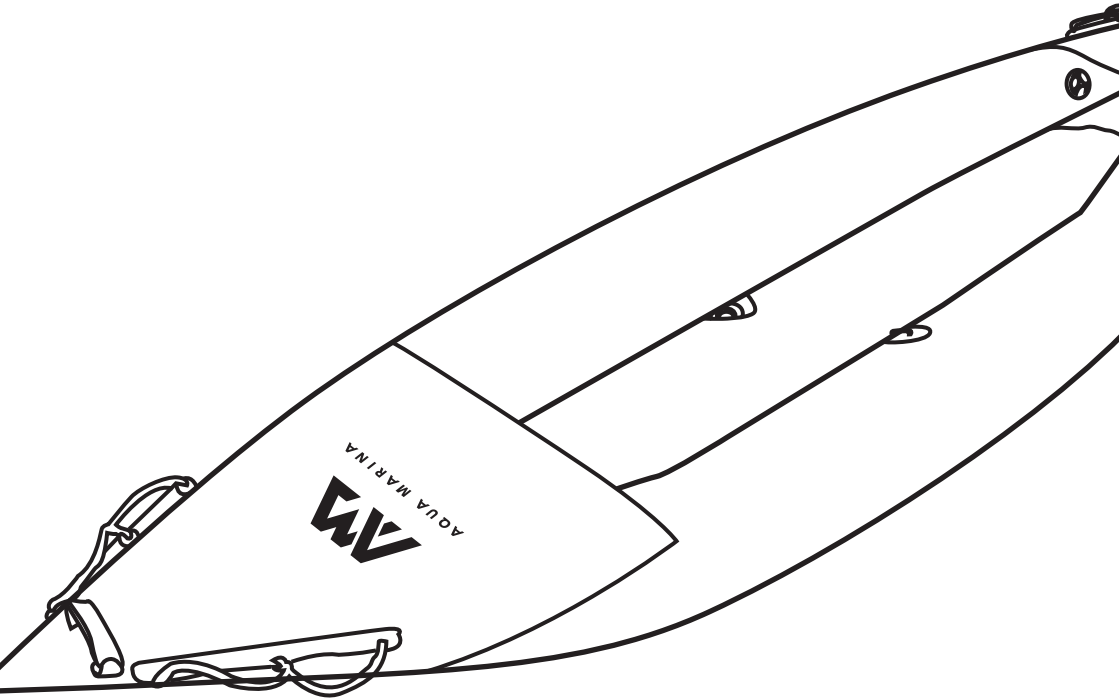

AQUA MARINA

EN



BETTA / STEAM

INFLATABLE REINFORCED KAYAK

User's Guide

WARNING

For your own safety and that of your equipment, make sure to take the following precautions. Failure to follow warning notices and instruction may result in property damage, serious injury or death.



aquamarina.com

GENERAL INFORMATION

SAFETY

Kayak sports can be very dangerous and physically demanding. The users of this product should understand participating in kayak sports may involve serious injury or death. Observe all applicable watercraft laws, and use common sense.

PLEASE KEEP THIS MANUAL IN A SECURE PLACE, AND HAND IT OVER TO THE NEW OWNER WHEN YOU SELL THE CRAFT. RECORD THE "HULL IDENTIFICATION NUMBER" (HIN) WHICH IS PRINTED ON THE KAYAK'S HULL IN THE FOLLOWING BOX:

MANUFACTURER'S CERTIFICATION

AM kayak products comply with the ISO 6185 standard established by International Organization for Standardization.

SAFETY CHECK LIST AND SAFETY WARNING

- It is the owner's responsibility to carefully read the manual and instruct all users in safe operation of this product.
- Retain owner's manual for future reference.
- Get kayak instruction specific to this type of craft.
- Follow the instructions in the Owner's Manual, including the data given on the capacity plate. Uneven distribution of people or loads in the kayak could result in danger.
- Use caution when stepping or climbing aboard the kayak. Step into the center of the kayak for maximum stability.
- Always wear an approved Personal Flotation Device (Life Preserver).
- Wear a helmet when appropriate.
- Do not use in high wind, strong currents, open water or dangerous tides.
- Do not paddle in flood conditions.
- Do not use this product under the influence of alcohol or drugs.
- Do not overload or over inflate
- Do not exceed your paddling ability; be honest with yourself.
- Never tow from another boat or vehicle.
- Know and follow local water safety rules and boating regulations.
- Not a life saving device.
- Not for use by children without adult supervision.
- DO NOT exceed the data given on the capacity plates.
- BEWARE OF OFFSHORE WINDS AND CURRENTS.

MANUFACTURER'S RECOMMENDATION

The total number of persons and total weight shall not exceed the limits printed on the kayak. Please refer to the kayak's hull label for the actual specifications of your product.

KAYAK LABEL FORMAT

1. Standard: EN ISO 6185 PART 1 TYPE III
2. Country of origin
3. Maximum passengers
4. Manufacturer's recommended maximum load capacity
5. Manufacturer's recommended working pressure
6. Hull identification number (HIN)
7. Manufacturer's name and address

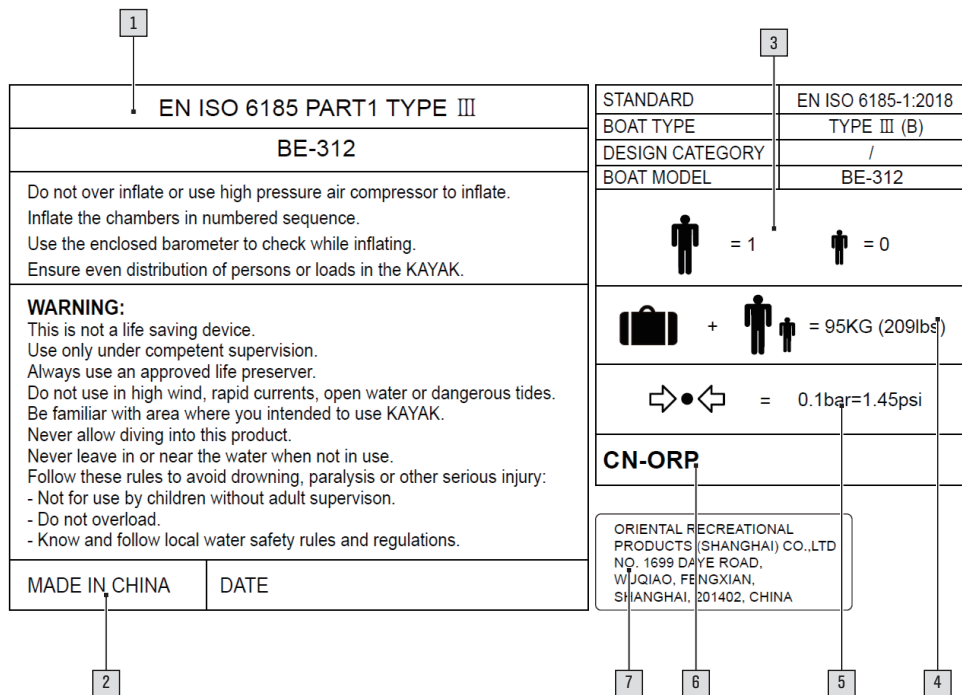

PART LIST

BETTA

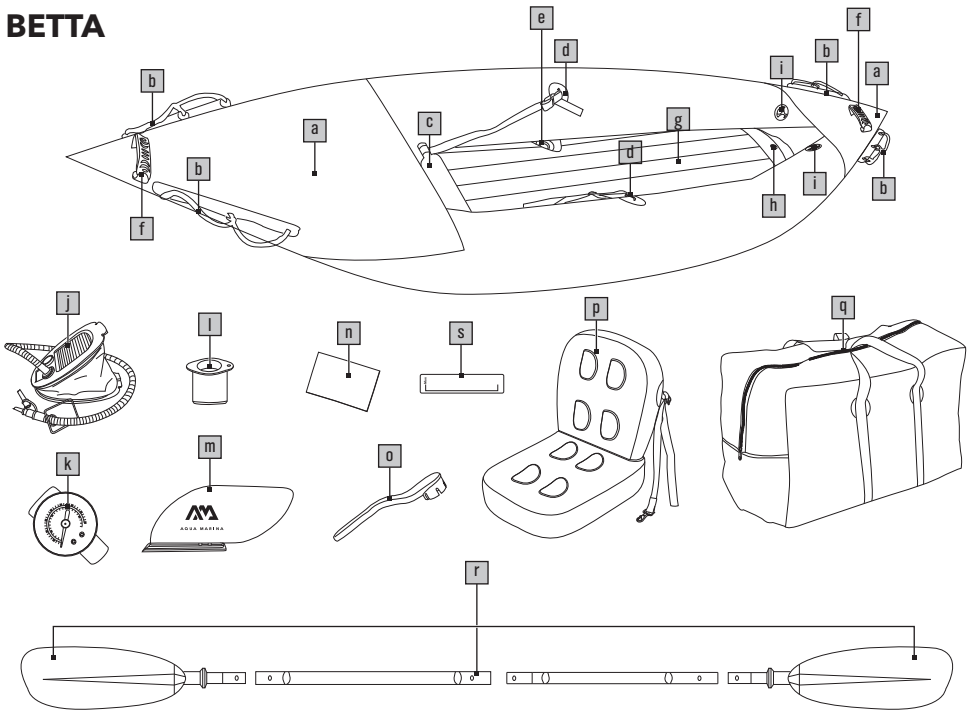

a	Extended water splash guard bow design	k	Pressure gauge
b	Safety grab handles	l	Adaptor for high pressure valve
c	Adjustable footrest (BE-312 X 1, BE-412 X 1)	m	Kayak fin (BE-312 x 2, BE-412 x 2)
d	D-Rings for the seat and foot brace	n	Repair kit
e	Integrated drain valve (BE-312 1+2, BE-412 1+4)	o	Wrench
f	Durable rubber carry handle	p	Inflatable cushion seat (BE-312 x 1, BE-412 x 2)
g	Strong inflatable i-beam floor	q	Carry bag
h	Valve for i-beam floor	r	Paddle (BE-312 x 1, BE-412 x 2)
i	High pressure recessed valve for quick and easy inflation and deflation	s	Transparent scale
j	11" foot pump		

STEAM

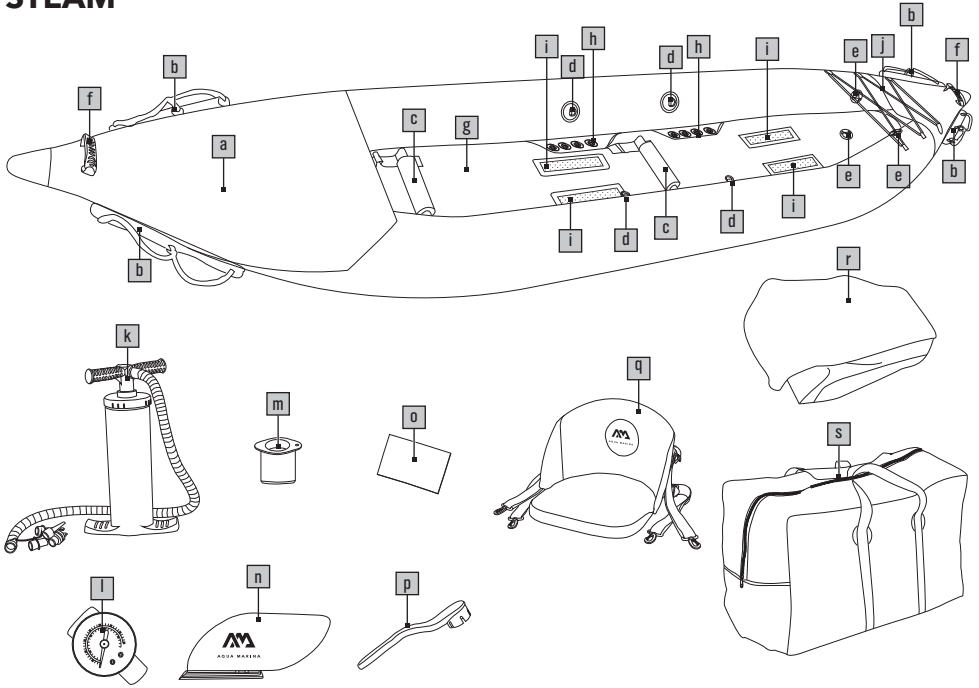

a	Extended water splash guard bow design with hard nose protection	k	16" hand pump
b	Safety grab handles	l	Pressure gauge
c	Adjustable footrest (ST-312 x1, ST-412 x 2)	m	Adaptor for high pressure valve
d	D-Rings for the seat	n	Kayak fin (ST-312 x 2, ST-412 x 2)
e	High pressure recessed valve for quick and easy inflation and deflation	o	Repair kit
f	Durable rubber carry handle	p	Wrench
g	7cm drop-stitch air deck floor	q	Durable removable high-back seat (ST-312 x 1, ST-412 x 2)
h	Superfast self-bailing drain valves (ST-312 1+8, ST-412 1+16)	r	Storage bag at stern
i	Velcro for removable high-back seat	s	Carry bag
j	Stem elastic bungee cords design		

SPECIFICATIONS

Model	Length	Width	Max. Passenger	Capacity	Net Weight	Air Chambers	Max. air pressure
BETTA BE-312	312cm (10'3")	80cm (31")	1	95kg (209lbs)	9kg (19.8lbs)	2+1	Refer to inflation guide (P8).
BETTA BE-412	412cm (13'6")	80cm (31")	2	155kg (341lbs)	13.5kg (29.8lbs)	2+1	
STEAM ST-312	312cm (10'3")	80cm (31")	1	95kg (209lbs)	11.5kg (25.4lbs)	2+1+1	
STEAM ST-412	412cm (13'6")	80cm (31")	2	155kg (341lbs)	16kg (35.3lbs)	2+1+1	

INSTRUCTION FOR ASSEMBLING AND DISASSEMBLING

A

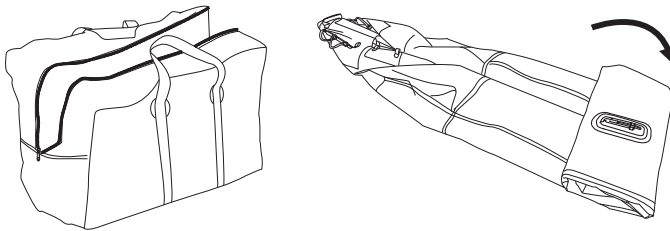

UNFOLD THE KAYAK FROM THE PACKAGING BOX

On a clean and smooth space, unfold the Aqua Marina kayak and lay it out flat. The kayak fins need to be installed if you use the kayak on flat water.

DO NOT USE THE KAYAK FINS IN WHITE WATER.

B

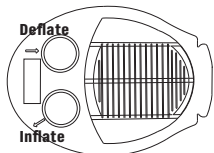

11" FOOT PUMP

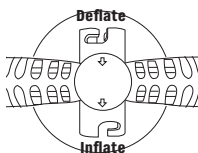

16" HAND PUMP

BETTA

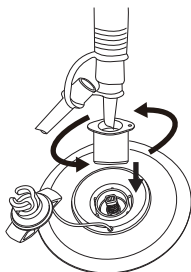
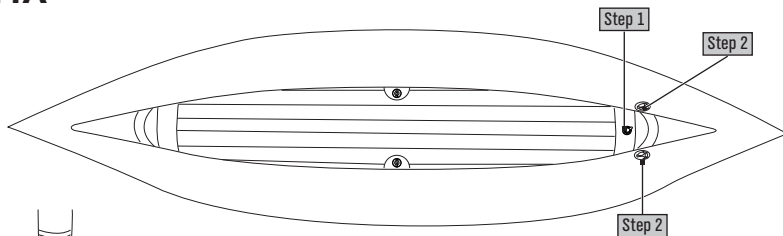

HIGH PRESSURE VALVE

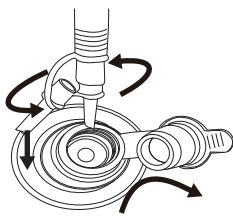

FLOOR AIR VALVE

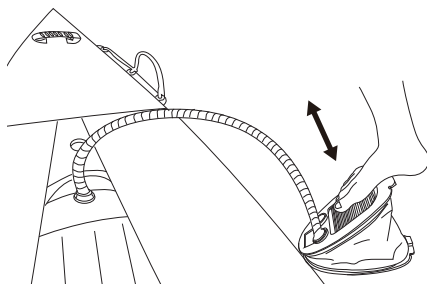

STEAM

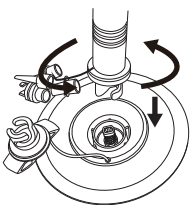
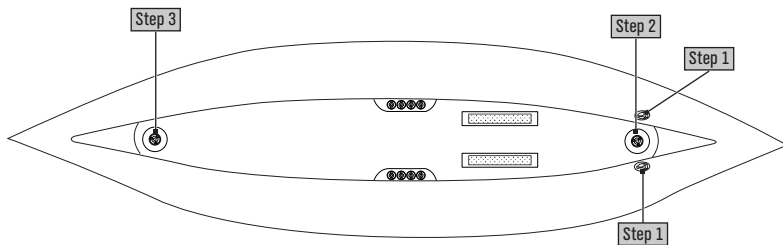

HIGH PRESSURE VALVE

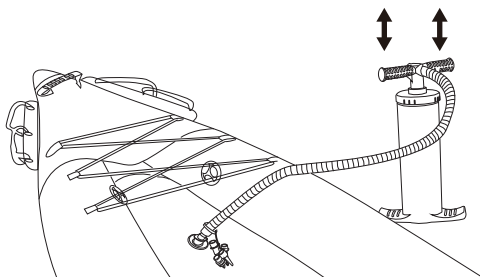

INFLATE THE KAYAK

Inflate the side chambers, air floor and inflatable keel at the bow in sequence as shown in the picture.

1. Attach the pump hose to the pump and secure it tightly.

2. HIGH PRESSURE VALVE

Unscrew the valve cap, push button in and turn it clockwise to make sure that the valve is in the "Pin Out" position.

FLOOR AIR VALVE

Open external cap and pull firmly to extend out.

3. Start pumping air into the kayak. Keep inflating until the required air pressure is reached. DO NOT OVERFILL. Once inflated, firmly cap each valve.

TIP: If the pump piston starts to squeak, apply some spray silicone on the piston shaft.

TIP: Working pressure of each part should NOT exceed the maximum as below.

	Side Chambers	Floor	Keel
BETTA	1.45psi / 0.1bar	Refer to the transparent scale.	/
STEAM	1.45psi / 0.1bar	4.35psi / 0.3bar	4.35psi / 0.3bar

IMPORTANT!

For BETTA, please use the transparent scale (come with the repair kit bag) to check if the kayak floor is properly inflated. The black line should NOT be longer than the MAX. scale.

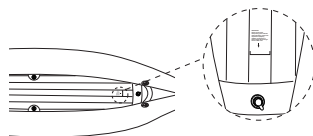

PARTIALLY INFLATE THE SIDE CHAMBERS AND THE KAYAK FLOOR AND CHECK THAT THE FLOOR IS TUCKED UNDERNEATH THE SIDES.

C

BETTA

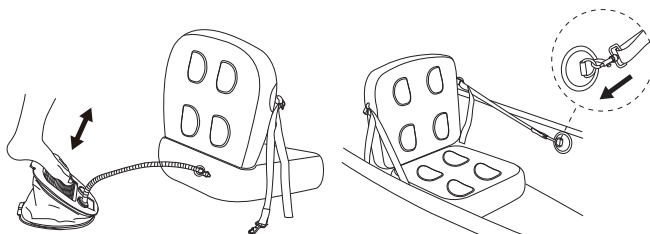

STEAM

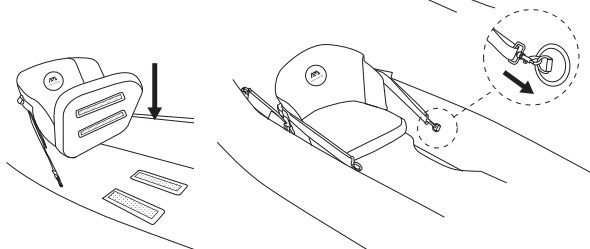

SEAT INSTALLATION

BETTA

Use the seat straps to clip each strap to the D-rings. Attach the upper straps to the front D-rings.

STEAM

1. Attach the Velcro base to the kayak floor.
2. Use the seat straps to clip each strap to the D-rings. Attach the upper straps to the front D-rings.

D

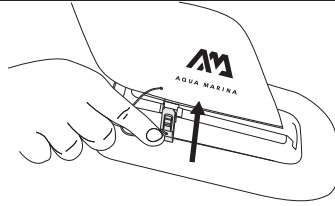
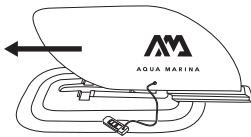

KAYAK FIN INSTALLATION

Turn the kayak over and slide the kayak fin into the base. It only slides in facing one way. Slide in the push-in pin into the groove until it clicks into the position.

WHEN USING THE KAYAK IN FLAT-WATER, SCREW THE DRAIN CAPS DOWN TIGHTLY. OPEN THE CAPS BEFORE ENTERING WHITEWATER. THE KAYAK WILL BE PARTIALLY FILLED WITH WATER WHEN THE DRAIN VALVES ARE OPEN.

TIPS:

WHEN OPENING THE DRAINS, TUCK THE CAPS UNDERNEATH THE INFLATABLE FLOOR SO THEY DO NOT BLOCK THE OPENING AS WATER DRAINS OUT.

E

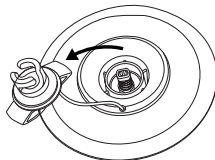

HIGH PRESSURE VALVE

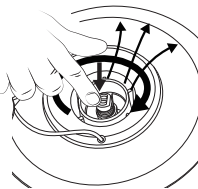

FLOOR AIR VALVE

KAYAK DEFLATION

1. Clear any water or debris out of the valve areas.

2. HIGH PRESSURE VALVE

Slowly press down on the valve stem to let air out of the kayak. There will be an initial burst of air, but will slow down very quickly. Once the air flow has slowed down, press the valve stem all the way down and turn it clockwise to lock it into the "OPEN" position.

FLOOR AIR VALVE

Open external cap and pull firmly to extend out. Start to deflate by using the transparent hose (come with the repair kit bag), or by simply squeezing the bottom of the valve.

F

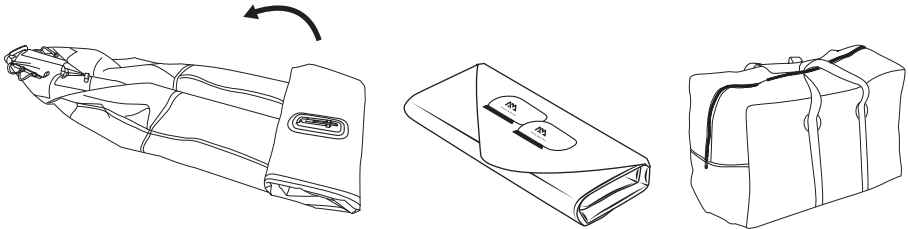

NOTE: For STEAM, remember to remove the DWF air deck floor before folding.

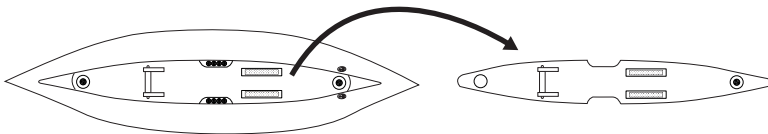

KAYAK FOLDING STEPS

1. Remove all the accessories from the kayak: seats, paddles, kayak fins, etc.

NOTE: For STEAM, remember to remove the DWF air deck floor before folding.

2. Make the first fold from the bow. Continue folding towards the valves tightly, forcing out any remaining air as you go.

NOTE: Please avoid bending the fin box.

3. Fold the kayak all the way to the end to push all the air out.

4. The kayak carry bag is designed to allow you to get your kayak into the bag as easily as possible with minimal folds.

INSTRUCTION FOR CARE AND STORAGE

G

The kayak is made of the highest quality materials and complies with ISO 6185 standards. Altering the construction of the kayak will endanger your own safety, safety of the occupants and void the limited warranty!

There is very little that you have to do to keep your kayak in good condition for many years.

- Clean your kayak after a trip to prevent damage from sand, salt water or sun exposure.

Most dirt can be removed with a garden hose, a sponge and mild soap. Make sure the kayak is completely dry before being stored. Use as few cleaning agents as possible, do not discharge waste agents into water, and clean your kayak preferably on land.

- The products may be stored inflated, but do not place any heavy or sharp objects on it.

Hanging the kayak is not recommended.

- Store your kayak in a dry room.
- Take protection method to keep your kayak away from rodents or other vermin, as they may bite the product.
- The room temperature shall be maintained between 0°C (32°F) and 40°C (104°F).

LEAK DETECTION AND REPAIR

H

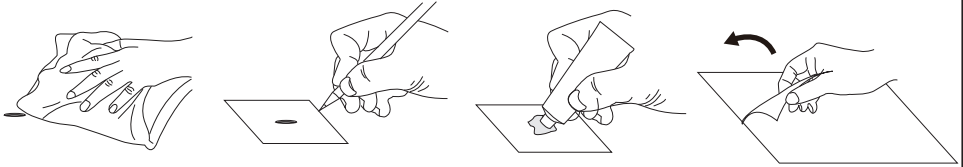

A leaking valve is rare, but if you do find a leak, turn to after-sales service center for a replacement valve. To locate a leak, we recommend mixing soap and water in a spray bottle, spray around the valve. If you see bubbles forming, check your valve seating and base and be sure the valve insert is screwed tight. If the kayak is losing air and all the valves are good, it probably has a small puncture.

Small punctures can be repaired easily and permanently. Spray soap water around the kayak until air bubbles become visible and mark the position of the leak.

1. Punctures less than 1/8" in size can be repaired simply without a patch. Deflate your board, then clean and dry the area to be repaired. Apply a small drop of glue to cover the puncture, and let it dry 12 hours.
2. Cut a piece of repair material large enough to overlap the damaged area by approximately 1.5cm (1/2"), and round off the edges.
3. Apply glue to the under side of the patch and around the area to be repaired. Too much glue will interfere with a proper repair.
4. Allow adhesive to become tacky for 2-4 minutes, and then start at one corner and work outward, carefully apply the patch to the repair area using very firm pressure. Rub the entire patch area and the edges of the patch using very firm pressure. Allow to cure for at least 12 hours before inflating and using.

PADDLE ASSEMBLY

I

KAYAK PADDLE (* Optional for STEAM)

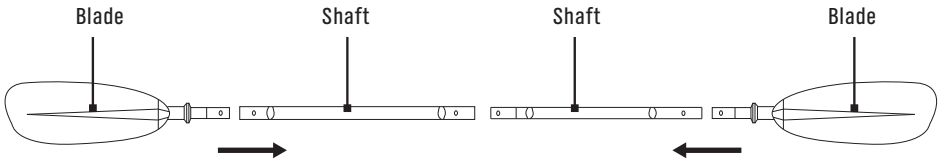

KAYAK PADDLE ASSEMBLY

1. Press and align the push-bottom on the paddle blade with the short shaft hole, ensure the push-bottom is securely snapped onto the short shaft hole.
2. Join the 2 shafts together by pressing and aligning the push-bottom securely snapped onto the hole.
3. To disassemble, reverse the assembly steps.

Note: it is not necessary to detach the paddle blades from the shafts.

NOTE: Always drain the water left in the paddle shaft after each use.

OPTIONAL ACCESSORIES

J

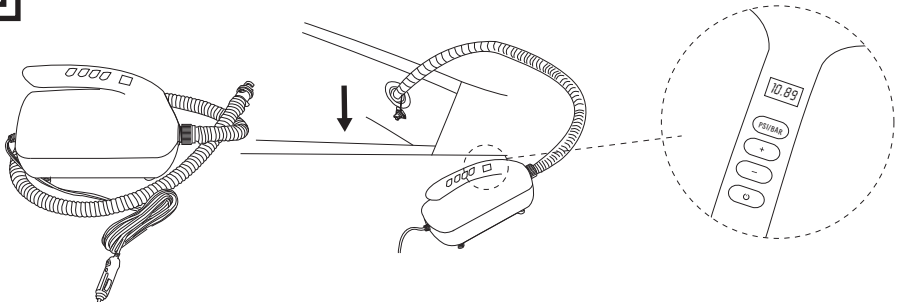

SUPER 12V ELECTRIC PUMP FOR INFLATABLE WATER SPORT ITEMS

WARRANTY

AM warrants this product to be free from major defects in material or workmanship to the original purchaser for below specified period from the date of purchase. This warranty is subject to the following limitations:

- **BETTA kayaks have a limited SIX (6) months warranty.**
 - **STEAM kayaks have a limited TWELVE (12) months warranty.**
1. The warranty is valid only when this product is used for normal recreational activities and does not cover products used in rental or school operations
 2. AM will make the final warranty determination, which may require inspection and/or photos of the equipment, which clearly show the defect(s). If necessary, this information must be sent to the AM distributor in your country with prepaid postage. Product can be returned only if a return authorization number is given in advance by the AM distributor. The return authorization number must be clearly labeled on the outside of the package, or it will be refused
 3. If a product is deemed to be defective by AM, the warranty covers the repair or replacement of the defective product only. AM will not be responsible for any costs, losses, or damages incurred as a result of loss or misuse of this product
 4. This warranty does not cover damage caused by misuse, abuse, neglect, normal wear and tear including, but not limited to, punctures, damage due to excessive heat exposure, damage caused by improper handling and storage, damage caused by use in waves or shore break, board breakage caused by filling or crashing in surf conditions, or damage caused by anything other than defects in material and workmanship
 5. This product must not be modified and/or fitted with a motor except AM BlueDrive power fin
 6. This product must not be used in excess of the manufacturers recommended maximum load capacity
 7. This warranty is void if any unauthorized repair, change or modification has been made to any part of the equipment
 8. The warranty for any repaired or replacement equipment is good from the date of the original purchase only
 9. The original purchase receipt must accompany all warranty claims. The name of the retailer and date of purchase must be clear and legible
 10. There are no warranties that extend beyond the warranty specified here in



THIS PRODUCT IS DESIGNED IN ACCORDANCE WITH STANDARDS FOR A SPECIFIC USE. ANY MODIFICATIONS OR TRANSFORMATIONS HIGHER THAN THAT INDICATED BY THE MANUFACTURER COULD RESULT IN SERIOUS RISKS FOR THE USER AND WILL VOID THE WARRANTY.



AQUA MARINA

FR

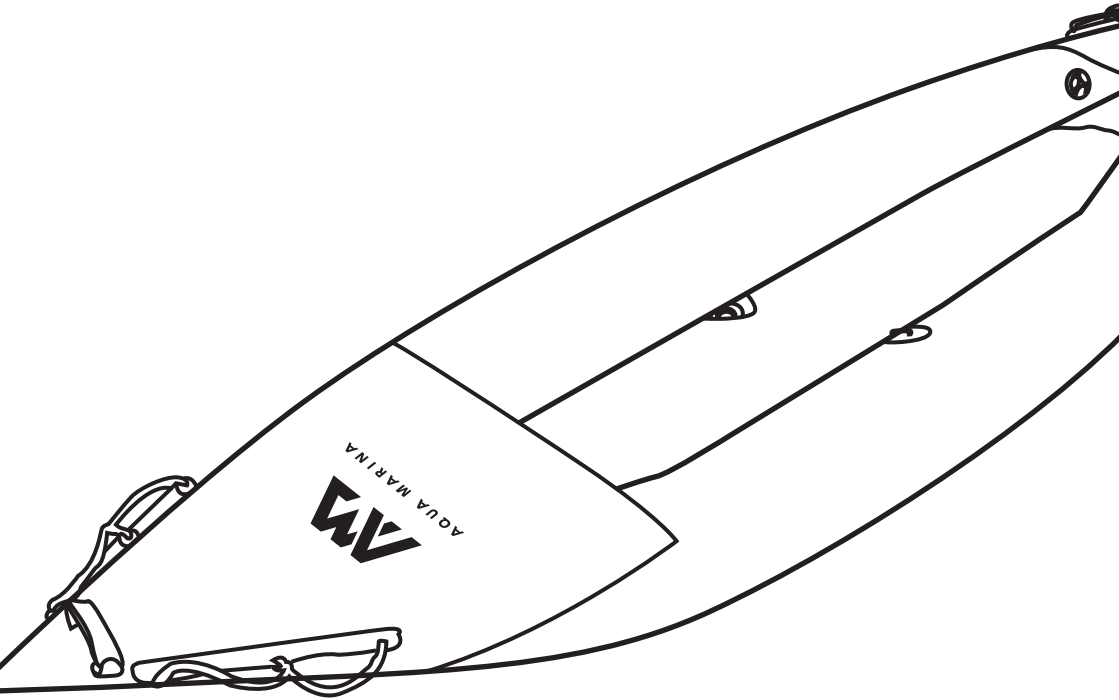

BETTA / STEAM

GONFLABLE KAYAKS Renforcé

Guide Utilisateur

ATTENTION

Pour votre propre sécurité et celle de votre équipement, assurez-vous de prendre les précautions notifiées dans ce manuel.

Le non-respect des avertissements et des instructions peut entraîner des dommages matériels, des blessures graves ou la mort.



aquamarina.com

INFORMATION GENERALE

SECURITE

Les sports à pagayer peuvent être très dangereux et exiger une bonne condition physique. Les utilisateurs de ces produits doivent comprendre que pratiquer des sports à pagayer peut entraîner des blessures graves ou la mort. Observez toutes les lois de navigation et utilisez votre bon sens.

S'IL VOUS PLAÎT, CONSERVEZ CE MANUEL DANS UN ENDROIT SUR, ET REMETTEZ-LE AU NOUVEAU PROPRIETAIRE SI VOUS VENDEZ L'EMBARCATION. ENREGISTREZ LE « NUMERO D'IDENTIFICATION DE COQUE » (NIC) QUI EST IMPRIME SUR LA COQUE DU BATEAU DANS LA CASE SUIVANTE :

CERTIFICATION DU FABRICANT

Les produits Kayaks AM sont conformes à la norme ISO 6185 établie par l'Organisation Internationale de Normalisation.

LISTE DE VERIFICATION DE SECURITE ET AVERTISSEMENT DE SECURITE





- Il est la responsabilité du propriétaire de lire attentivement le manuel et d'instruire tout utilisateur pour utiliser ce produit en toute sécurité.
- Conservez le manuel d'utilisation pour un usage ultérieur.
- Obtenez les instructions des sports à pagayer spécifiques à ce type d'embarcation.
- Suivez les instructions du Manuel du Propriétaire, y compris les données situées sur la plaque indiquant les capacités. La répartition inégale des personnes ou des charges dans le bateau peut engendrer une situation dangereuse.
- Soyez prudents lorsque vous embarquez à bord du Kayak. Entrez par le centre du Kayak pour une stabilité maximale.
- Portez toujours un Dispositif Personnel Flottant approuvé (Gilet de Sauvetage).
- Portez un casque si nécessaire.
- Ne pas utiliser dans le grand vent, les courants forts, le large ou les marées dangereuses.
- Ne pas pagayer en cas d'inondations.
- Ne pas utiliser ce produit sous l'emprise de l'alcool ou de la drogue.
- Ne pas surcharger ou trop gonfler.
- Ne dépassez pas vos capacités à pagayer, soyez honnêtes avec vous-même.
- Ne jamais remorquez par des autres bateaux ou véhicules.
- Connaissez et suivez les règles locales de sécurité et de navigation.
- Ce n'est pas un dispositif de sauvetage.
- Ne pas pour utilisation par des enfants sans surveillance d'un adulte.
- NE PAS dépassez les données indiquées sur les plaques de capacité.
- FAITES ATTENTION AUX VENTS ET COURANTS EN MER.

RECOMMANDATIONS DU FABRICANT

Le nombre total de personnes et le poids total ne doivent pas excéder les limites imprimées sur le Kayak. S'il vous plaît, reférez-vous au label sur la coque pour les spécifications actuelles de votre produit.

KAYAK FORMAT D'ETIQUETTE

1. Norme: EN ISO 6185 PARTIE 1 TYPE III
2. Pays d'origine
3. Nombre maximal de passagers
4. Capacitésde charge maximale recommandée par le fabricant
5. Pression de service recommandée par le fabricant
6. Numéro d'identification de la coque (NIC)
7. Nom et adresse du fabricant

1	EN ISO 6185 PART1 TYPE III	3	STANDARD	EN ISO 6185-1:2018
	BE-312		BOAT TYPE	TYPE III (B)
	Do not over inflate or use high pressure air compressor to inflate. Inflate the chambers in numbered sequence. Use the enclosed barometer to check while inflating. Ensure even distribution of persons or loads in the KAYAK.		DESIGN CATEGORY	/
			BOAT MODEL	BE-312
	WARNING: This is not a life saving device. Use only under competent supervision. Always use an approved life preserver. Do not use in high wind, rapid currents, open water or dangerous tides. Be familiar with area where you intended to use KAYAK. Never allow diving into this product. Never leave in or near the water when not in use. Follow these rules to avoid drowning, paralysis or other serious injury: - Not for use by children without adult supervision. - Do not overload. - Know and follow local water safety rules and regulations.		 = 1  = 0	
			 +  = 95KG (209lbs)	
			 = 0.1bar=1.45psi	
	MADE IN CHINA		CN-ORP	
	DATE		ORIENTAL RECREATIONAL PRODUCTS (SHANGHAI) CO.,LTD NO. 1699 DAVE ROAD, WUJIAO, FENGGXIAN, SHANGHAI, 201402, CHINA	
2			7	6
			5	4

LISTE DES PIÈCES

BETTA

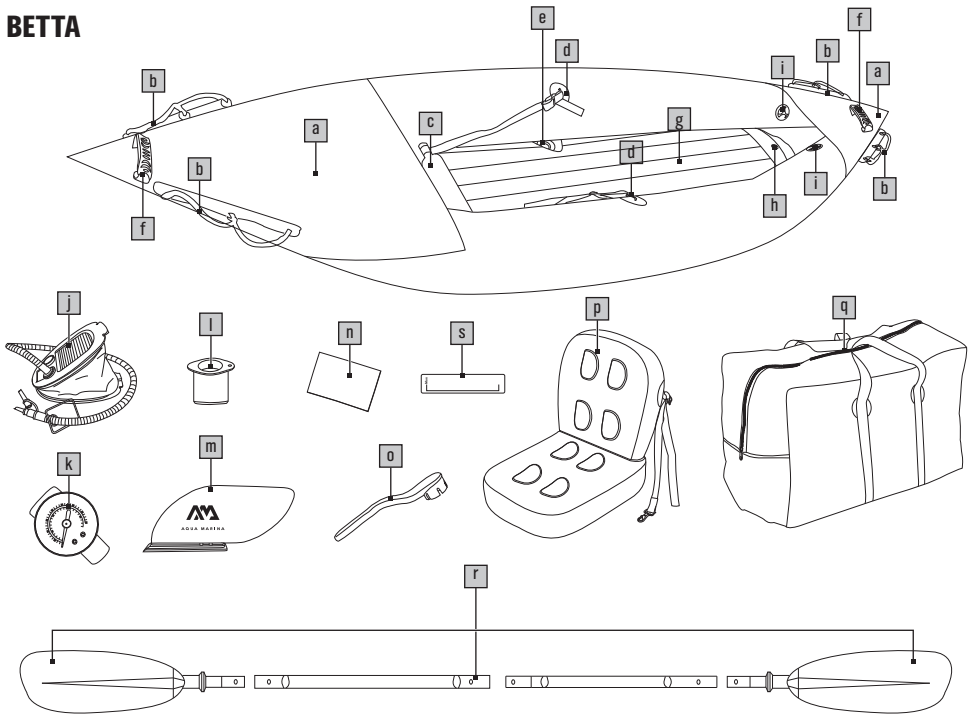

a	Conception de protection prolongée contre les projections d'eau en forme d'arc	k	Manomètre
b	Poignée de sécurité	l	Adaptateur de soupape
c	Cale-pied réglable (BE-312 x 1, BE-412 x 1)	m	Aileron de kayak (BE-312 x 2, BE-412 x 2)
d	Anneau-D pour le siège et le cale-pied	n	Kit de réparation
e	Vanne de vidange intégrée (BE-312 1+2, BE-412 1+4)	o	Clé valve
f	Poignée de transport résistante en caoutchouc	p	Siège de coussin gonflable (BE-312 x 1, BE-412 x 2)
g	Plancher solide en poutre-I gonflable	q	Sac de Transport
h	Valve de gonflage	r	Pagaie (BE-312 x 1, BE-412 x 2)
i	Soupape encastrée de haute pression pour le gonflement et déflation rapides et faciles	s	Échelle de transparence
j	11" pompe à pied		

STEAM

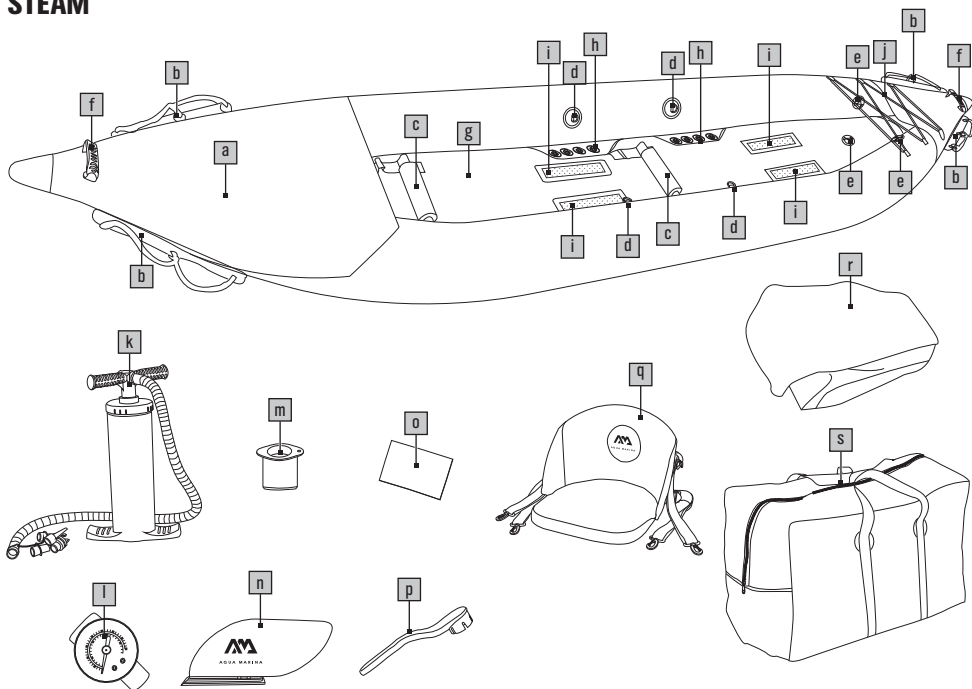

a	Conception de protection prolongée contre les projections d'eau en forme d'arc	k	16" pompe manuel
b	Poignée de sécurité	l	Manomètre
c	Repose-pieds réglable (ST-312 x1, ST-412 x 2)	m	Adaptateur de soupape
d	Anneaux en D pour le siège	n	Aileron de kayak (ST-312 x 2, ST-412 x 2)
e	Soupape encastrée de haute pression pour le gonflement et déflation rapides et faciles	o	Kit de réparation
f	Poignée en caoutchouc durable	p	Clé valve
g	Plancher cousant de coussin d'air en de 7cm	q	Siège amovible à dossier haut résistant (ST-312 x 1, ST-412 x 2)
h	Vannes de vidange auto-vidueur ultrarapides (ST-312 1+8, ST-412 1+16)	r	Sac de rangement à la poupe
i	Velcro pour siège amovible à dossier haut	s	Sac de Transport
j	Conception de tige élastique en cordons élastiques		

SPÉCIFICATIONS

Modèle	Longueur	Largeur	No. Max. de passagers	Charge utile Max.	Poids net	Chambres à air	Pression d'air
BETTA BE-312	312cm (10'3")	80cm (31")	1	95kg (209lbs)	9kg (19.8lbs)	2+1	Se référer au guide de gonflage (P8)
BETTA BE-412	412cm (13'6")	80cm (31")	2	155kg (341lbs)	13.5kg (29.8lbs)	2+1	
STEAM ST-312	312cm (10'3")	80cm (31")	1	95kg (209lbs)	11.5kg (25.4lbs)	2+1+1	
STEAM ST-412	412cm (13'6")	80cm (31")	2	155kg (341lbs)	16kg (35.3lbs)	2+1+1	

INSTRUCTIONS DE MONTAGE ET DE DEMONTAGE

A

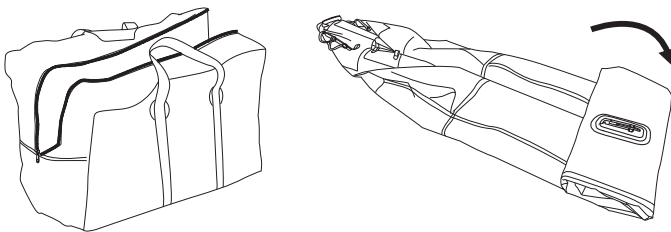

VEUILLEZ SORTIR L'KAYAK DE SON CONDITIONNEMENT ET LE DÉBALLER

Soyez dans une place propre et lisse pour déplier le kayak Aqua Marina et le posez à plat. Si vous prévoyez d'utiliser votre kayak sur l'eau plate, installez la dérive.

NE PAS UTILISER LES DERIVES SUR L'EAU VIVE.

B

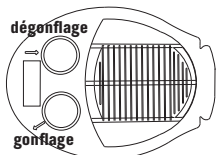

11" POMPE À PIED

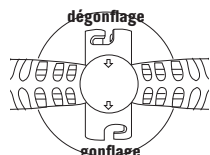

16" POMPE MANUEL

BETTA

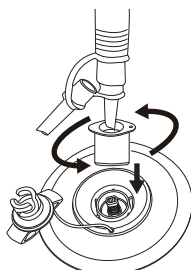
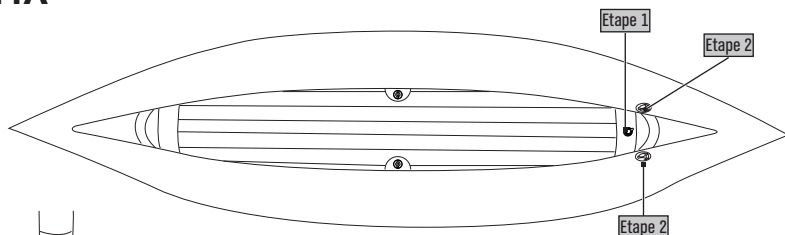

Soupape encastrée de haute pression

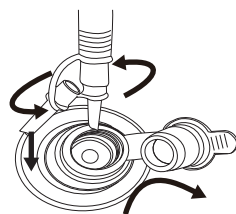

VALVE PNEUMATIQUE DU FOND

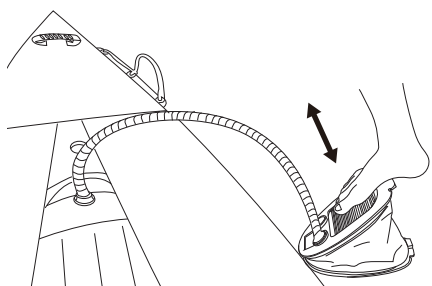

STEAM

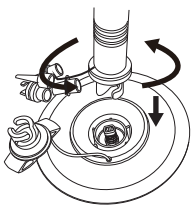
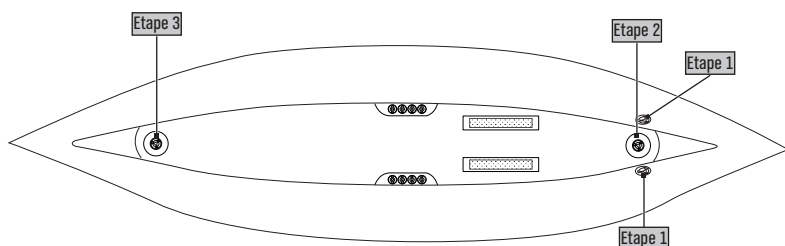

Soupape encastrée de haute pression

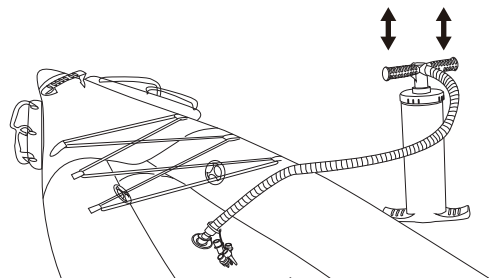

GONFLAGE

Gonflez les chambres latérales, le plancher pneumatique et la quille gonflable à la proue dans l'ordre indiqué sur la photo.

1. Fixez le tuyau de la pompe à celle-ci et fixez-le solidement.

2. SOUPAPE ENCASTRÉE DE HAUTE PRESSION

Dévissez le bouchon de la soupape, appuyez sur le bouton et tournez-le dans le sens des aiguilles pour vous assurer que la soupape est en position "Pin Out".

VALVE PNEUMATIQUE DU FOND

Ouvrez le bouchon externe et appuyez fermement pour le faire ressortir.

3. Commencez à pomper le kayak. Continuez à gonfler jusqu'à ce que la pression d'air requise soit atteinte. **NE PAS TROP REMPLIR.** Une fois gonflé, fermez bien chaque valve.

CONSEIL: Si le piston de la pompe commence à grincer, appliquez du silicone sur le piston.

CONSEIL: La pression d'utilisation de chaque pièce ne doit PAS dépasser le maximum indiqué ci-dessous.

	Chambres latérales	Plancher	Quille
BETTA	1.45psi / 0.1bar	Se référer à l'échelle transparente.	/
STEAM	1.45psi / 0.1bar	4.35psi / 0.3bar	4.35psi / 0.3bar

IMPORTANT!

Pour BETTA, utilisez l'échelle transparente (fournie avec le sac de réparation) pour vérifier si le fond du kayak est convenablement gonflé. La ligne noire ne doit PAS être plus longue que le MAX. de l'échelle.

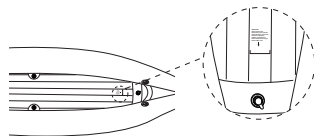

GONFLEZ PARTIELLEMENT LES CHAMBRES LATÉRALES ET LE PLANCHER DE KAYAK ET VÉRIFIEZSI LE PLANCHER EST NICHÉ SOUS LES CÔTÉS.

C

BETTA

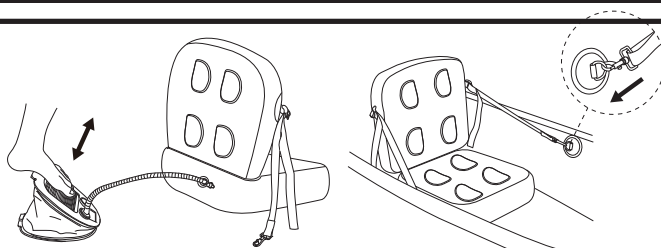

STEAM

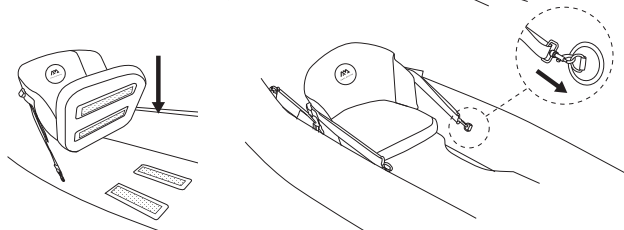

INSTALLATION DES SIÈGES

BETTA

En utilisant les sangles de siège, fixez chaque sangle aux anneaux en D. Les sangles supérieures se fixent aux anneaux avant en D.

STEAM

1. Fixez la base velcro au fond du kayak.
2. En utilisant les sangles de siège, fixez chaque sangle aux anneaux en D. Les sangles supérieures se fixent aux anneaux avant en D.

D

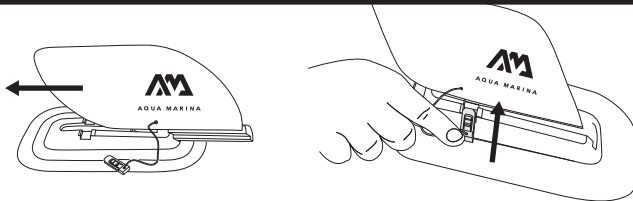

INSTALLATION DE L'AILERON DE KAYAK

Retournez le kayak et faites glisser son aileron vers la base. Sa face a un seul sens. Faites glisser la goupille d'insertion dans la rainure jusqu'à ce qu'elle s'enclenche.

LORSQUE VOUS UTILISEZ LE KAYAK EN EAU PLATE, VISSEZ LE BOUCHON DE VIDANGE VERS LE BAS FERMEMENT. OUVREZ LES BOUCHONS AVANT D'ENTRER DANS L'EAU VIVE. LE BATEAU SERA PARTIELLEMENT REMPLI AVEC DE L'EAU LORSQUE LES ORIFICES DE VIDANGE SONT OUVERTS.

CONSEILS:

LORS DE L'OUVERTURE DES ORIFICES DE VIDANGE, RENTREZ LES BOUCHONS SOUS LE PLANCHER GONFLABLE AFIN QU'ILS NE BLOQUENT PAS L'OUVERTURE QUE L'EAU SE VIDE.

E

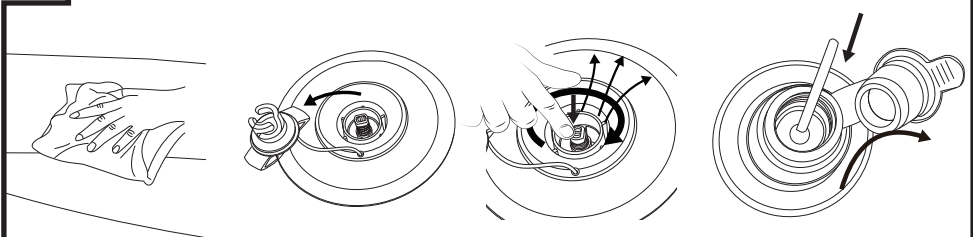

Soupape encastrée de haute pression

VALVE PNEUMATIQUE DU FOND

DÉGONFLAGE

1. Veuillez nettoyer la valve et vous assurer qu'aucuns débris ou même de l'eau ne se trouvent à l'intérieur.
2. **VALVE HAUTE PRESSION**

Appuyez lentement sur la tige de la valve pour permettre à l'air de commencer à s'échapper du canoë/kayak. Il y aura une forte pression au débute, mais celle-ci s'affaiblira très vite. Une fois que le débit d'air est devenu faible, appuyez à fond sur la tige de la valve et tournez-la dans le sens des aiguilles d'une montre pour la verrouiller en position «OPEN» (Ouvert).

VALVE PNEUMATIQUE DU FOND

Ouvrez le capuchon externe et tirez fermement pour la sortir. Commencez à dégonfler en utilisant le tuyau transparent (fourni avec la trousse du kit de réparation) ou en pressant tout simplement le bas de la valve.

F

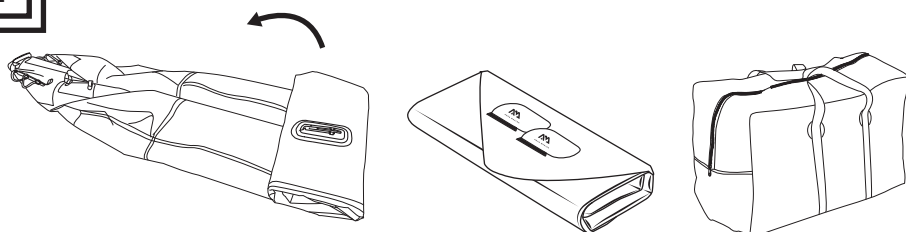

REMARQUE: Pour STEAM, n'oubliez pas de retirer le plancher du pont d'air DWF avant de le plier.

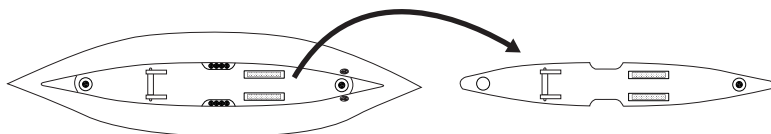

ÉTAPES DE PLIAGE DU KAYAK

1. Retirez tous les accessoires du kayak: sièges, pales, dérives de kayak, etc.

REMARQUE: Pour STEAM, n'oubliez pas de retirer le plancher du pont d'air DWF avant de le plier.

2. Faites le premier pli de l'arc. Continuez à plier fermement en direction des valves, Tout en s'efforçant de faire sortir l'air restant au fur et à mesure.

REMARQUE: Evitez de plier le boîtier de l'aileron.

3. Pliez le bateau entièrement pour faire sortir tout l'air.
4. Le sac de rangement ou de transport du kayak est conçu pour vous permettre de mettre votre kayak dans le sac aussi facilement que possible avec un minimum de plis.

INSTRUCTIONS POUR L'ENTRETIEN ET LE STOCKAGE

G

Le kayak est fabriqué à partir de matériaux de la plus haute qualité et il est conforme aux normes ISO 6185. Si vous modifiez la construction du kayak cela mettra en danger votre propre sécurité, celle des occupants et cela annulera la garantie limitée! Vous avez très peu de choses à faire pour garder votre kayak en bon état pendant de nombreuses années.

- Nettoyez votre kayak après l'avoir utilisé pour éviter les dommages dus au sable, à l'eau salée ou au soleil. La plupart des saletés peuvent être éliminées avec un tuyau d'arrosage, une éponge et un savon doux. Assurez-vous que le kayak est complètement sec avant de le ranger. Utilisez le moins possible de produits de nettoyage, ne jetez pas de déchets dans l'eau et, de préférence, nettoyez votre kayak à terre.
- Les produits peuvent être stockés gonflés, mais ne posez dessus aucun objet lourd ou pointu. Il n'est pas recommandé de suspendre le kayak.
- Rangez votre kayak dans un endroit sec.
- Choisissez une méthode de protection permettant d'éloigner votre kayak des rongeurs et autres vermines, car ils peuvent mordre et détériorer le produit.
- La température ambiante doit être maintenue entre 0°C (32°F) et 40°C (104°F).

DETECTION DES FUITES ET REPARATION

H

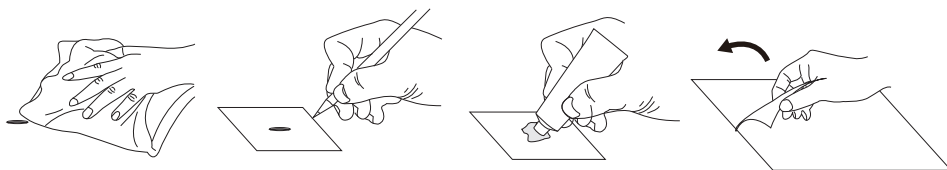

Une valve qui fuit c'est rare, mais si vous trouvez une fuite, adressez-vous au centre de service après-vente pour obtenir une valve de remplacement. Afin de localiser la fuite au niveau de la valve, préparez une solution d'eau savonneuse et appliquez-la tout autour de la valve. Si des bulles se forment, veuillez d'abord contrôler que la valve est bien installée.

Si l'KAYAK perd de l'air et que a valves est en parfait état de fonctionnement, cela est probablement lié à une petite perforation. Les petites perforations peuvent être réparées facilement et de façon permanente. Afin de localiser la fuite, préparez une solution d'eau savonneuse et appliquez-la tout autour de l'KAYAK jusqu'à ce que les bulles d'air deviennent visibles et marquent la position de la fuite.

1. Pour une perforation de moins de 1/8" (0.32 cm) en taille peut être réparée simplement sans patch. Dégonflez votre KAYAK puis nettoyez et séchez la zone à réparer. Appliquez une petite goutte de colle pour couvrir la ponction, et laissez sécher pendant 12 heures.
2. Pour une perforation plus élevée en taille, coupez un morceau de patch de réparation (fourni dans le kit) suffisamment grand (environ 1.5cm (1/2") pour recouvrir la zone endommagée.
3. Arrondissez les bords du patch une fois découpé. Appliquez de la colle sur la face inférieure du patch et autour de la zone à réparer. Trop de colle interférera sur une réparation correcte.
4. Patientez 2-4 minutes pour que la partie adhésive devienne collante, puis à partir d'un coin, appliquer soigneusement le patch sur la zone de réparation en exerçant une pression très ferme. Une fois appliqué, frottez le patch sur toute sa zone ainsi que les angles de manière ferme en exerçant une forte pression. Laissez durcir pendant au moins 12 heures avant le gonflage et l'utilisation de l'KAYAK.

PREMIERS PAS EN PADDLE

I

PAGAIE DE KAYAK (* Facultatif pour STEAM)

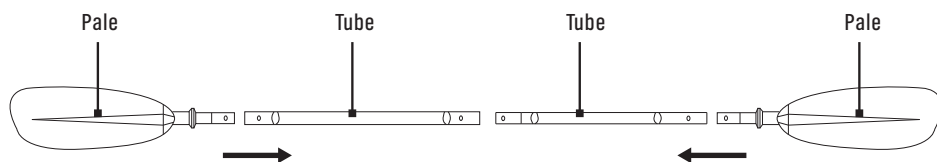

ASSEMBLAGE DES PAGAIES

1. Appuyez et alignez le bouton-poussoir de la pale de la pagaie avec le trou du tube, assurez-vous que le bouton-poussoir est bien enclenché dans le trou.
2. Joignez les deux tubes ensemble en appuyant et en alignant le bouton-poussoir, solidement enclenché, avec le trou.
3. Pour démonter, inverser les étapes de montage.

Remarque: il n'est pas nécessaire de détacher les pales des tubes.

REMARQUE: Videz toujours l'eau qui reste dans la tige de la pagaie après chaque utilisation.

LES ACCESSOIRES EN OPTION

J

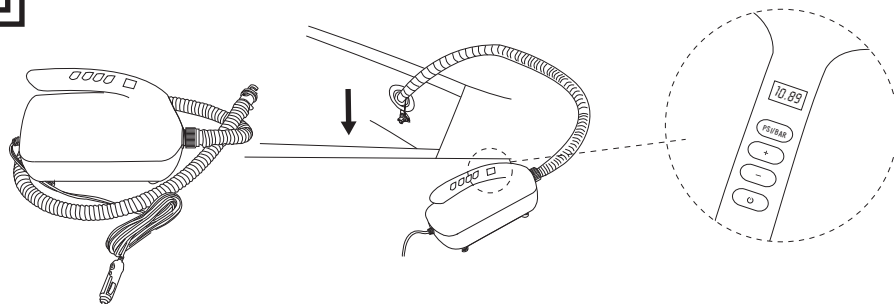

SUPER 12V POMPE ÉLECTRIQUE POUR SPORT D'EAU

GARANTIE

AM garantit que ce produit est exempt de défauts matériels ou de fabrication importants pour l'acheteur initial, et cela, pour la période spécifiée ci-dessous, à compter de la date d'achat. Cette garantie est soumise aux limitations suivantes:

- Les kayaks **BETTA** ont une garantie limitée à **SIX (6) mois**.
 - Les kayaks **STEAM** ont une garantie limitée à **UN (1) an**.
1. La garantie est valable uniquement si ce produit est réservé à l'usage personnel et non pas dans des opérations professionnelles de locations, écoles nautique...
 2. AM prendra la décision finale quant à la garantie, ce qui peut exiger une inspection et / ou des photos de l'équipement qui prouvent clairement le ou les défaut (s). Si nécessaire, ce document doit être envoyé au revendeur de votre pays en payant d'avance l'affranchissement. Le produit ne peut être retourné que si le revendeur de AM a donné en avance un numéro d'autorisation de retour. Le numéro d'autorisation de retour doit être marqué clairement sur la surface du colis, sinon ce dernier sera refusé.
 3. Si un produit est jugé défectueux par AM, la garantie couvre la réparation ou le remplacement du produit défectueux seulement. AM ne sera pas responsable des coûts, pertes ou dommages encourus suite à la perte ou mauvaise utilisation de ce produit.
 4. Cette garantie ne couvre pas les dommages causés par une mauvaise utilisation, l'abus, la négligence, l'usure normale, et le déchirement. De même, elle ne se limite pas à la crevaisons, aux dommages liés à une exposition à la chaleur excessive, aux dommages causés par une mauvaise manipulation ou stockage, aux dommages causés par l'utilisation dans un shore, "break à une fracture de la planche liée à une utilisation en conditions de surf et aux dommages qui ne sont pas liés à la qualité intrinsèque du matériel et sa fabrication.
 5. Ce produit ne doit pas être modifié et/ou équipé d'un moteur.
 6. Ce produit ne doit pas être utilisé au-delà des capacités de charge maximale recommandées.
 7. Cette garantie est caduc si une réparation non autorisée a été effectuée, ou si une partie de l'KAYAK a été changée ou modifiée.
 8. La garantie pour tous les équipements de rechange prend effet dès la date d'achat.
 9. Le reçu original d'achat doit être joint pour toute demande de garantie. Le nom du détaillant et la date d'achat doivent être claires et lisibles.
 10. Aucune garantie n'ira au delà de la garantie spécifiée ici.



ATTENTION

CE PRODUIT A ÉTÉ CONÇU SELON DES STANDARDS BIEN PRÉCIS. TOUTES MODIFICATIONS DE L'KAYAK NON APPROUVÉES PAR LE FABRICANT OU VOTRE REVENDEUR PRÉSENTENT UN TRÈS GRAND RISQUE ET ANNULERONT AUTOMATIQUEMENT VOTRE GARANTIE.



AQUA MARINA

DE

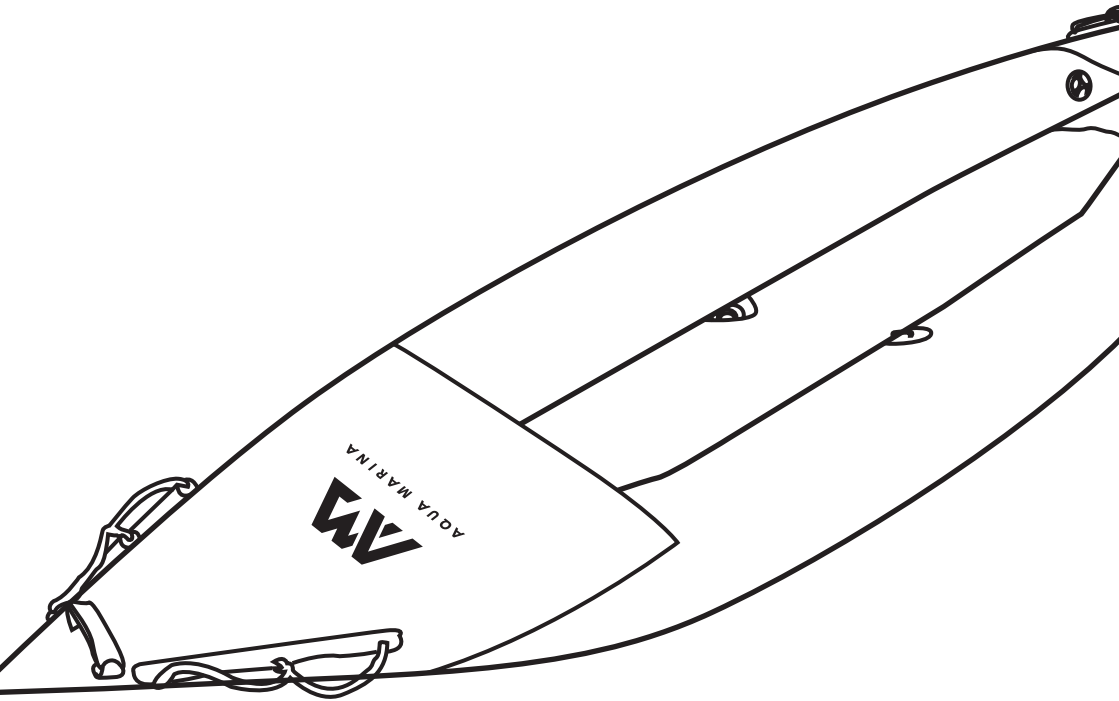

BETTA / STEAM

AUFBLASBARER VERSTÄRKTER KAJAK

Benutzerhandbuch

WARNUNG

Für Ihre eigene Sicherheit und die Sicherheit Ihrer Ausrüstung, stellen Sie sicher, dass die folgende Vorsichtsmaßnahmen übernommen werden.

Die Nichtbeachtung der Warnhinweise und Anweisungen in Sachwerten kann Schäden, schwere Verletzungen oder Tod führen.



aquamarina.com

ALLGEMEINE EINFÜHRUNG

SICHERHEIT

Paddel-Sport kann sehr gefährlich und körperlich anstrengend sein. Die Benutzer dieses Produkts sollten sich bewusst sein, dass Teilnahme an Paddelsport schwere Verletzungen oder Tod verursachen könnte. Bitte beachten Sie alle anwendbaren Wasserfahrzeugvorschriften und benutzen Sie gesunden Menschenverstand.

BITTE BEWAHREN SIE DIESE ANLEITUNG AN EINEM SICHEREN ORT AUF UND ÜBERGEBEN SIE SIE BEIM WEITERVERKAUF DES FAHRZEUGS AN DEN NEUEN EIGENTÜMERN. NOTIZEN SIE DAS HIN NUMMER "HULL IDENTIFICATION NUMBER/BOOTSKÖRPER IDENTIFIKATION NUMMER", DAS AUF DEM RUMPF DER BOOTS IN DAS FOLGENDE FELD AUSGEDRUCKT WIRD:

HERSTELLERZERTIFIZIERUNG

AM Kajak Produkte erfüllen das von der International Organization for Standardization etablierte ISO 6185-Standard.

SICHERHEITSPRÜFLISTE UND WARNUNGEN

- Der Eigentümer nimmt die Verantwortung, sorgfältig das Handbuch zu lesen und alle Benutzer in den sicheren Betrieb dieses Produkts anzuweisen.
- Bewahren Sie die Bedienungsanleitung als künftige Referenz.
- Lassen Sie diese Paddelsport speziell für diese Art von Gerät.
- Folgen Sie den Anweisungen in der Bedienungsanleitung, einschließlich der von der Kapazität Schild angegebenen Daten. Eine ungleichmäßige Verteilung von Personen oder Lasten im Boot könnte in Gefahr führen.
- Use caution when stepping or climbing aboard the kayak. Step into the center of the kayak for maximum stability.
- Seien Sie vorsichtig, wenn Sie an Bord des Kajaks steigen. Treten Sie in die Mitte des Kajaks ein, für die maximale Stabilität
- Tragen Sie immer eine zugelassene Schwimmweste (Lebensbewahrer)
- Tragen Sie einen Helm, wenn geeignet.
- Nicht bei starkem Wind, starke Strömungen, in Gewässer oder gefährlichen Gezeiten verwenden.
- Verwenden Sie paddeln nicht in Hochwasser.
- Verwenden Sie dieses Produkt nicht unter dem Einfluss von Alkohol oder Drogen.
- Vermeiden Sie eine Überlastung oder Überaufblasen
- Überschreiten Sie Ihre Paddeln Fähigkeit nicht; seien ehrlich zu Ihnen selbst.
- Schleppen Sie niemals von einem anderen Schiff oder Fahrzeug ab.
- Seien Sie und Folgen Sie lokale Wassersicherheitsregeln und Schifffahrtsregeln.
- Es ist kein lebensrettendes Gerät.
- Nicht für Kinder ohne Aufsicht eines Erwachsenen.





- Bitte überschreiten Sie die Datei auf dem Kapazitätsplatte nicht.
- BITTE BEACHTEN SIE DEN WIND UND DIE STÖRMUNG.

HERSTELLEREMPFEHLUNG

Die Gesamtzahl der Personen und das Gesamtgewicht darf nicht die auf dem Kajak gedruckte Grenzen überschreiten. Bitte beachten Sie die Kajak Rumpfetikett für den tatsächlichen Spezifikationen Ihres Produktes.

KAYAK ETIKETTFORMAT

1. Standard: EN ISO 6185 TEIL1 TYP III
2. Ursprungsland
3. Maximale Passagiere
4. Herstellerempfohlene maximale Belastbarkeit
5. Herstellerempfohlene maximale Arbeitsdruck
6. Rumpfnummer (Hull identification number-HIN)
7. Name und Anschrift von Hersteller

1	EN ISO 6185 PART1 TYPE III	STANDARD	EN ISO 6185-1:2018
	BE-312	BOAT TYPE	TYPE III (B)
	Do not over inflate or use high pressure air compressor to inflate. Inflate the chambers in numbered sequence. Use the enclosed barometer to check while inflating. Ensure even distribution of persons or loads in the KAYAK.	DESIGN CATEGORY	/
	WARNING: This is not a life saving device. Use only under competent supervision. Always use an approved life preserver. Do not use in high wind, rapid currents, open water or dangerous tides. Be familiar with area where you intended to use KAYAK. Never allow diving into this product. Never leave in or near the water when not in use. Follow these rules to avoid drowning, paralysis or other serious injury: - Not for use by children without adult supervision. - Do not overload. - Know and follow local water safety rules and regulations.	BOAT MODEL	BE-312
	MADE IN CHINA	 = 1  = 0	
2	DATE	 +  = 95KG (209lbs)	
		 = 0.1bar=1.45psi	
		CN-ORP	
		ORIENTAL RECREATIONAL PRODUCTS (SHANGHAI) CO.,LTD NO. 1699 DAVE ROAD, WUJIAO, FENGGIAN, SHANGHAI, 201402, CHINA	
		7	6
		5	4
			3

TEILELISTE

BETTA

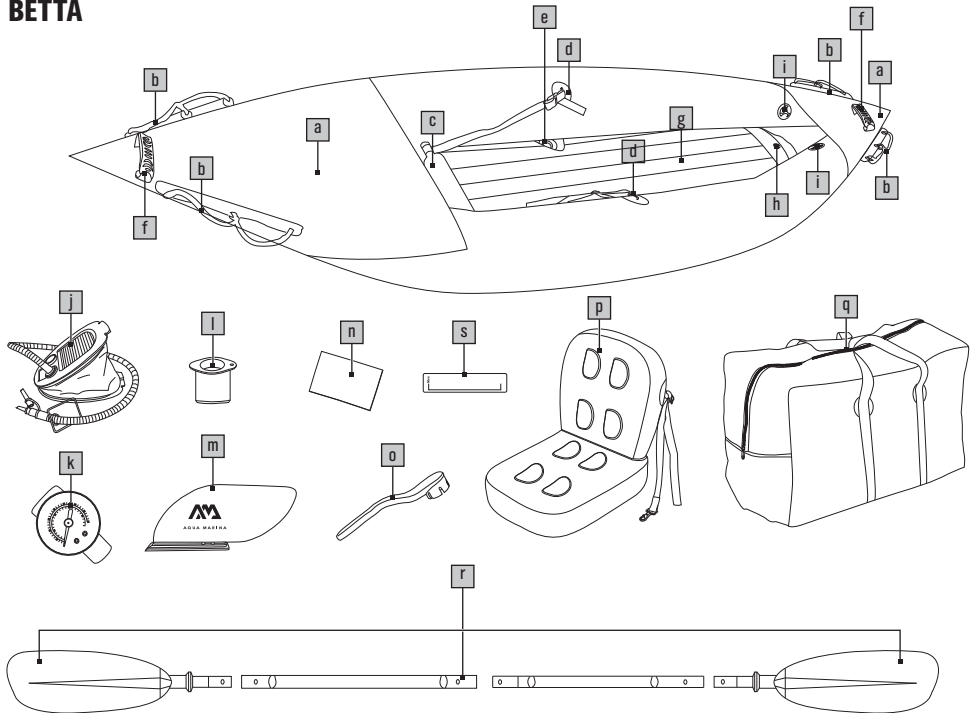

a	Erweiterter wassersplitzgeschützter Bugdesign	k	Manometer
b	Sicherheitsgriffe	l	Ventiladapter
c	Verstellbares Fußstabilisator (BE-312 X 1, BE-412 X 1)	m	Kajaklamelle (BE-312 x 2, BE-412 x 2)
d	Vorne D-Ringe für den Sitz und Fußstabilisator	n	Reparaturset
e	Integriertes Drainventil (BE-312 1+2, BE-412 1+4)	o	Ventilschlüssel
f	Robuster Tragegriff aus Gummi	p	Aufblasbares Sitzkissen (BE-312 x 1, BE-412 x 2)
g	Starkes I-Träger Boden	q	Tragetasche
h	Inflationsventil	r	Paddel (BE-312 x 1, BE-412 x 2)
i	Hochdruck-Aussparungsventil für schnelles und einfaches Aufblasen und Entleeren	s	Skalieren der Transparenz
j	11" Fußpumpe		

STEAM

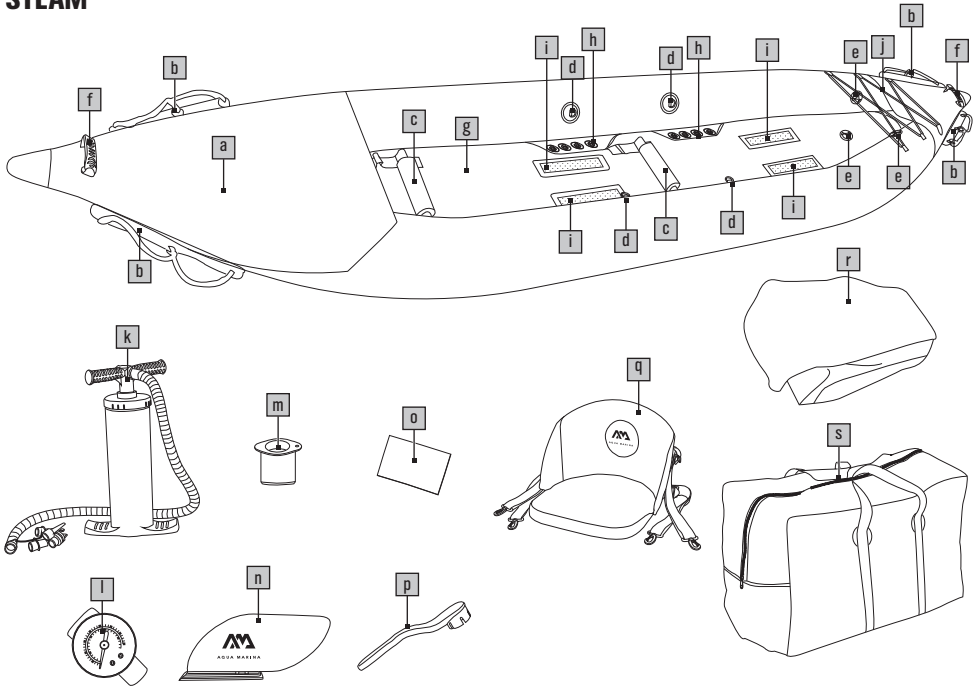

a	Erweiterter wassersplitzgeschützter Bugdesign	k	16" Handpumpe
b	Sicherheitsgriffe	l	Manometer
c	Einstellbare Fußstütze (ST-312 x1, ST-412 x 2)	m	Ventiladapter
d	D-Ringe für den Sitz	n	Kajaklamelle (ST-312 x 2, ST-412 x 2)
e	Hochdruck-Aussparungsventil für schnelles und einfaches Aufblasen und Entleeren	o	Reparaturset
f	Durable rubber carry handle	p	Ventilschlüssel
g	7cm Drop-Stitch Luftdeckboden	q	Robuster abnehmbarer Sitz mit hoher Rückenlehne (ST-312 x 1, ST-412 x 2)
h	Superfast selbstlenzenden Drainventile (ST-312 1+8, ST-412 1+16)	r	Aufbewahrungstasche am Heck
i	Klettverschluss für abnehmbaren Sitz mit hoher Rückenlehne	s	Tragetasche
j	Stem elastischen Bungee-Seile Design		

SPEZIFIKATIONEN

Modell	Länge	Breite	Max. Passagiere	Max. Nutzlast	Nettogewicht	Luftkammern	Luftdruck
BETTA BE-312	312cm (10'3")	80cm (31")	1	95kg (209lbs)	9kg (19.8lbs)	2+1	Siehe den Leitfaden für das Aufblasen (P8)
BETTA BE-412	412cm (13'6")	80cm (31")	2	155kg (341lbs)	13.5kg (29.8lbs)	2+1	
STEAM ST-312	312cm (10'3")	80cm (31")	1	95kg (209lbs)	11.5kg (25.4lbs)	2+1+1	
STEAM ST-412	412cm (13'6")	80cm (31")	2	155kg (341lbs)	16kg (35.3lbs)	2+1+1	

MONTAGE-UND DEMONTAGEANLEITUNG

A

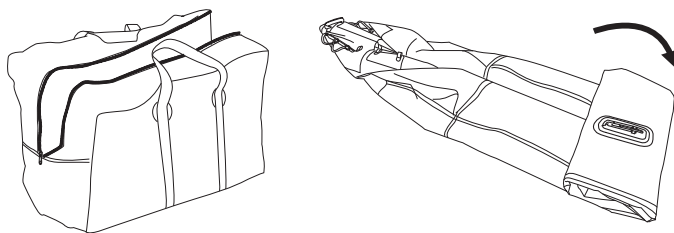

ENTFALTEN SIE DAS BOARD AUS DER VERPACKUNG

Suchen Sie einen sauberen und glatten Ort um den Aqua Marina Kajak zu entfalten und legen Sie den Kajak flach ab. Wenn Sie Ihrem Kajak auf Flachwasser benutzen möchten, installieren Sie die Tracking-Finne.

VERWENDEN SIE DIE TRACKING-FINNE NICHT IN WILDWASSER.

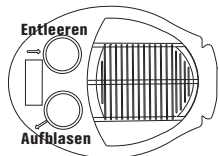
B

11" FUSSPUMPE

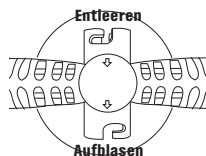

16" HANDPUMPE

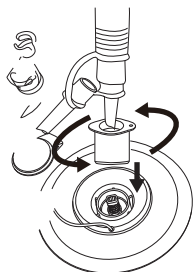
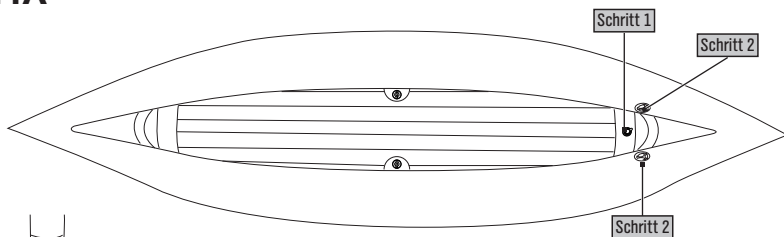
BETTA

Hochdruck-Aussparungsventil

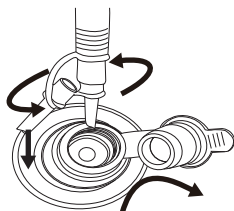

BODENLUFTVENTIL

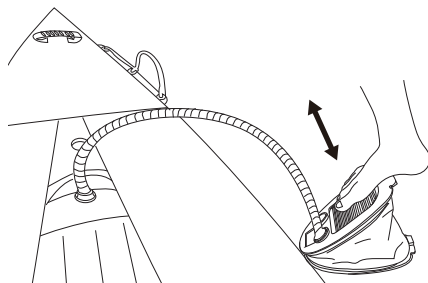
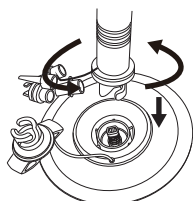
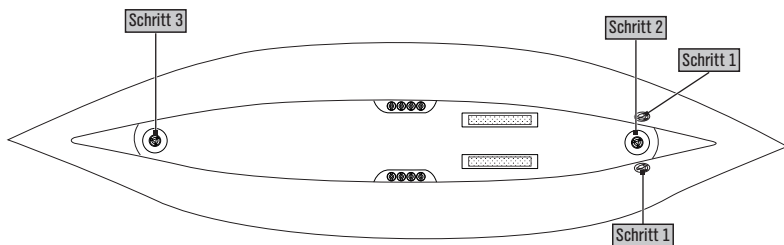
**STEAM**

Hochdruck-Aussparungsventil

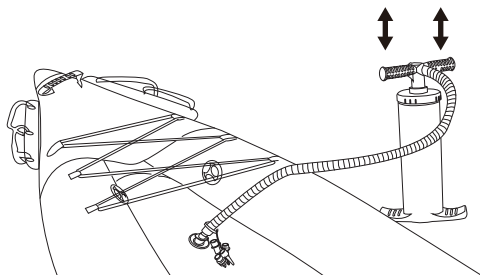

AUFBLASEN KAYAK

Pumpen Sie die Seitenkammern, den Luftboden und den aufblasbaren Kiel wie in der Abbildung gezeigt am Bug auf.

1. Befestigen Sie den Pumpenschlauch an der Pumpe und sichern ihn ordentlich.
2. **HOCHDRUCK-AUSSPARUNGSVENTIL**

Schrauben Sie den Ventildeckel ab, drücken Sie den Knopf und drehen Sie ihn im Uhrzeigersinn, um sicherzustellen, dass sich das Ventil in der Position "Pin Out" befindet.

BODENLUFTVENTIL

Öffnen Sie die Außenkappe und ziehen Sie diesen fest zu erstrecken.

3. Beginnen Sie, Luft in das Kajak zu pumpen. Weiter aufblasen bis der gewünschte Luftdruck erreicht ist. NICHT ÜBERFÜLLEN. Sobald aufgeblasen, fest die Kappe jedes Ventils schließen.

TIPP: Wenn der Pumpenkolben zu quietschen beginnt, tragen Sie ggf. etwas Sprühsilikon auf den Kolbenschaft auf.

TIPP: Der Arbeitsdruck jedes Teils darf NICHT den unten angegebenen Maximalwert überschreiten.

	Seitenkammern	Boden	Kiel
BETTA	1.45psi / 0.1bar	Beziehen Sie sich auf die transparente Skala.	/
STEAM	1.45psi / 0.1bar	4.35psi / 0.3bar	4.35psi / 0.3bar

WICHTIG!

Verwenden Sie für BETTA die transparente Skala (im Lieferumfang des Reparatursatzes enthalten), um zu überprüfen, ob der Kajakboden richtig aufgepumpt ist. Die schwarze Linie sollte NICHT länger als die MAX-Skala sein.

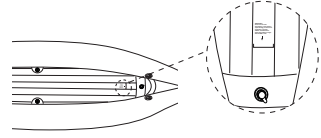

BLASEN SIE TEILWEISE DIE SEITENKAMMERN UND DAS KAJAK BODEN AUF UND PRÜFEN, OB DER BODEN UNTER DEN SEITEN VERSTECKT WIRD.

C

BETTA

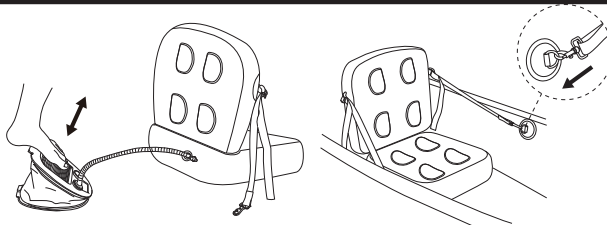

STEAM

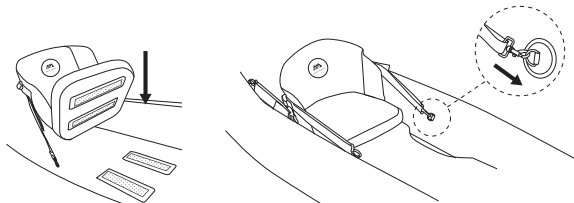

INSTALLATION DES SITZES

BETTA

Befestigen Sie jeden Gurt mit den Sitzgurten an den D-Ringen. Die oberen Gurte werden an den vorderen D-Ringen befestigt.

STEAM

1. Befestigen Sie den Klettverschluss am Kajakboden.
2. Befestigen Sie jeden Gurt mit den Sitzgurten an den D-Ringen. Die oberen Gurte werden an den vorderen D-Ringen befestigt.

D

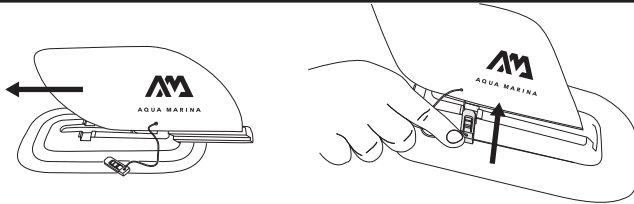

INSTALLATION DER KAJAKLAMELLE

Drehen Sie das Kajak um und schieben Sie die Kajakflosse in die Basis. Es ist nur einseitig ausgerichtet. Schieben Sie den Einsteckstift in die Nut, bis er einrastet.

BEI ANWENDUNG DES KAJAKS IN FLACHWASSER, SCHRAUBEN SIE DIE DRAIN KAPPEN NACH UNTEN FEST. ÖFFNEN SIE DIE KAPPEN VOR DEM EINTRITT IN WILDWASSER. DAS BOOT WIRD ZUM TEIL MIT WASSER GEFÜLLT, WENN DIE DRAINS OFFEN SIND.

TIPPS:

BEI ÖFFNUNG DER DRAINS, STECKEN SIE DIE KAPPEN UNTER DEM AUFBLASBAREN BODEN, SO DASS DIE ÖFFNUNG NICHT BLOCKIERT WIRD, WENN WASSER ABFLIEßT.

E

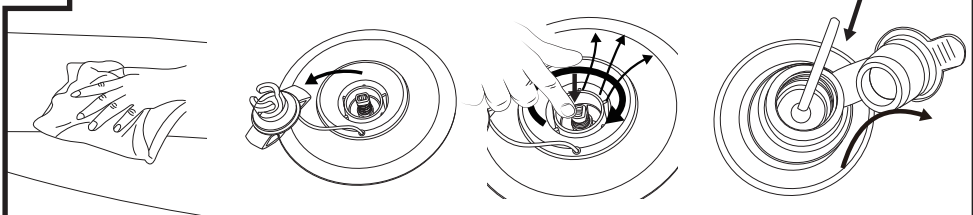

Hochdruck-
Aussparungsventil

BODENLUFTVENTIL

KAYAK ENTLEERUNG

1. Reinigen Sie Wasser oder Schmutz aus den Ventilbereichen.

2. HOCHDRUCKVENTIL

Drücken Sie langsam auf den Ventilschaft, um Luft aus dem Kajak abzulassen. Es wird einen ersten Luftstoß geben, der sich jedoch sehr schnell verlangsamt. Sobald sich der Luftstrom verlangsamt hat, drücken Sie den Ventilschaft ganz nach unten und drehen Sie ihn im Uhrzeigersinn, um ihn in der Position „OPEN“ zu verriegeln.

BODENLUFTVENTIL

Öffnen Sie die äußere Kappe und ziehen Sie sie fest heraus. Beginnen Sie mit dem Luftablass, indem Sie den durchsichtigen Schlauch verwenden (im Lieferumfang des Reparatursatzes enthalten) oder indem Sie einfach den Boden des Ventils zusammendrücken.

F

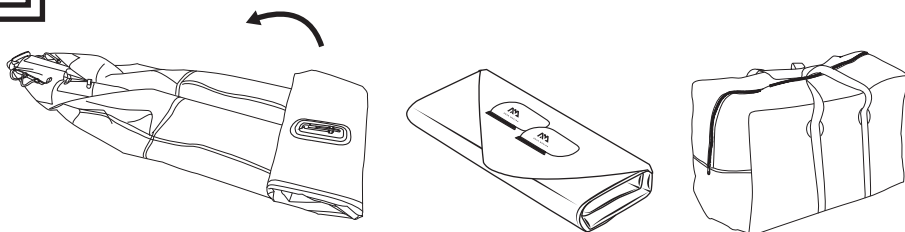

HINWEIS: Denken Sie beim STEAM daran, den DWF-Luftdeckboden vor dem Zusammenklappen zu entfernen.

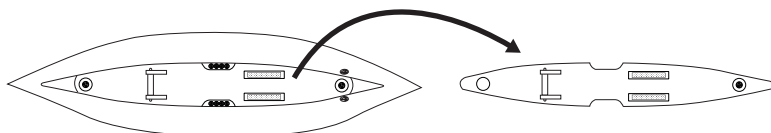

ZUSAMMENFALTEN DES KAJAKS

1. Sämtliches Zubehör wurde vom Kajak entfernt: einschließlich Sitze, Paddelbretter, Kajakflossen usw.

HINWEIS: Denken Sie beim STEAM daran, den DWF-Luftdeckboden vor dem Zusammenklappen zu entfernen.

2. Machen Sie die erste Falte vom Bogen. Falten Sie weiter fest in Richtung der Ventile, lassen Sie dabei die verbleibende Luft ab.

HINWEIS: Bitte vermeiden Sie das Biegen des Finnenkastens.

3. Falten Sie das Boot bis zum Ende, um die gesamte Luft herauszudrücken.

4. Die Aufbewahrungstasche oder Tragetasche des Kajaks ist dafür entworfen, das Kajak so einfach wie möglich und mit minimalen Faltschritten in der Tasche zu verstauen.

HINWEISE ZUR PFLEGE UND AUFBEWAHRUNG

G

Das Kajak ist aus hochwertigsten Materialien gefertigt und entspricht den ISO 6185-Standards. Eine Änderung der Konstruktion des Kajaks gefährdet Ihre eigene Sicherheit, die Sicherheit der Insassen und macht die eingeschränkte Garantie ungültig! Sie müssen nur wenig tun, um Ihr Kajak für viele Jahre in gutem Zustand zu halten.

- Reinigen Sie Ihr Kajak nach einer Reise, um Schäden durch Sand, Salzwasser oder Sonneneinstrahlung zu verhindern. Der meiste Schmutz kann mit einem Gartenschlauch, einem Schwamm und milder Seife entfernt werden. Stellen Sie sicher, dass das Kajak vollständig trocken ist, bevor Sie es bzw. ihn lagern. Verwenden Sie so wenig Reinigungsmittel wie möglich, werfen Sie keine Abfallstoffe ins Wasser und reinigen Sie Ihr Kajak vorzugsweise an Land.
- Die Produkte können aufgeblasen gelagert werden, stellen Sie jedoch keine schweren oder scharfen Gegenstände darauf. Das Aufhängen des Kajaks wird nicht empfohlen.
- Lagern Sie Ihr Kajak an einem trockenen Ort.
- Treffen Sie eine Schutzmethode, um Ihr Kajak von Nagern oder anderem Ungeziefer fernzuhalten, da sie das Produkt durchbeißen können.
- Die Raumtemperatur muss zwischen 0° C und 40° C betragen.

LECKSUCHE UND REPARATUR

H

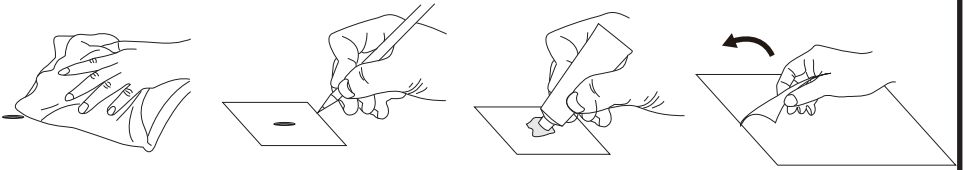

Ein undichtes Ventil kommt selten vor. Sollten Sie jedoch ein Leck finden, wenden Sie sich an das Kundendienstzentrum, um ein Ersatzventil zu erhalten. Um ein Leck zu finden, empfehlen wir Seifenwasser in eine Sprühflasche zu füllen. Sprühen Sie um das Ventil. Wenn Sie Blasenbildung feststellen, überprüfen Sie den Ventilsitz und die Basis und stellen Sie sicher, dass der Ventileinsatz fest verschraubt ist.

Wenn das Board Luft verliert und das Ventil dicht ist, hat es wahrscheinlich einen kleinen Einstich. Kleine Schäden lassen sich einfach und dauerhaft reparieren. Sprühen Sie um das Brett, bis Luftblasen sichtbar werden und markieren Sie die Position des Lecks.

1. Einstiche weniger als 1/8" in der Größe können einfach ohne Patch repariert werden. Lassen Sie die Luft aus dem Brett, anschließend reinigen und trocknen Sie den Bereich. Tragen Sie einen kleinen Tropfen Kleber auf um den Einstich zu bedecken und lassen Sie es 12 Stunden trocknen.
2. Schneiden Sie ein Patch groß genug aus, um den beschädigten Bereich um etwa 1,5 cm (1/2") zu überlappen und runden Sie die Kanten ab.
3. Tragen Sie etwas Kleber auf der Unterseite des Patches und um den zu reparierenden Bereich auf. Achten Sie darauf, dass Sie nicht zu viel Klebstoff verwenden.
4. Lassen Sie den Kleber 2-4 Minuten antrocknen. Beginnen Sie an einer Ecke und arbeiten Sie mit festem Druck gleichmäßig nach außen. Drücken Sie den gesamten Patch-Bereich und die Ränder fest. Lassen Sie den Kleber mindestens 12 Stunden trocknen bevor Sie das KAYAK aufblasen und verwenden.

PADDELMONTAGE

I

KAYAK PADDEL(* Optional für STEAM)

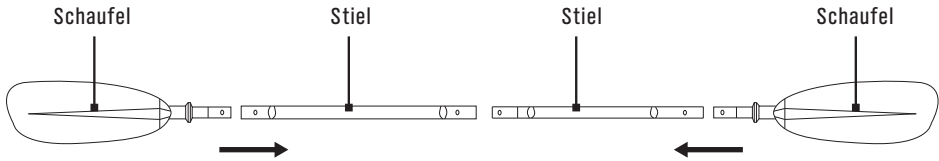

KAYAK PADDELMONTAGE

1. Eindrücken Sie und ausrichten Sie die Druck-Boden auf dem Paddelblatt mit der kurzen Wellenbohrung, stellen Sie sicher, dass der Druckknopf fest auf die kurze Wellenloch geschnappt wird.
2. Verbinden Sie die zwei Wellen zusammen durch Drücken und Ausrichten der Druck-Boden geschnappt sicherlich in das Loch.
3. Zur Demontage, bitte machen Sie in umgekehrter Reihenfolge Montageschritte.

Hinweis: ist es nicht notwendig, die Schaufelblätter aus den Stielen zu lösen.

HINWEIS: Lassen Sie stets nach der Verwendung das Restwasser aus dem Paddelrohr ab.

OPTIONALES ZUBEHÖR

J

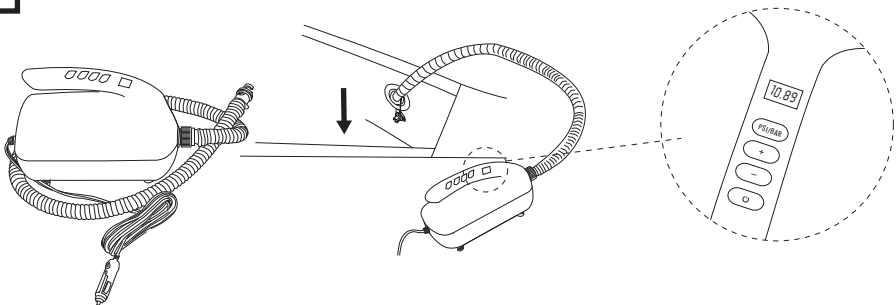

ELEKTRISCHE SUPER 12V PUMPE

GARANTIE

AM garantiert dem Erstkäufer, dass dieses Produkt ab Kaufdatum für einen Zeitraum, der unter dem angegebenen Zeitraum liegt, frei von wesentlichen Material- oder Verarbeitungsfehlern ist. Diese Garantie unterliegt den folgenden Einschränkungen:

- **BETTA Kayaks haben eine beschränkte Garantie von SECHS (6) Monate.**
 - **STEAM Kayaks haben eine beschränkte Garantie von EIN (1) Jahr.**
1. Die Garantie ist nur gültig, wenn das Produkt für normale Freizeit-Aktivitäten und nicht im Miet-oder Schulbetrieb verwendet wird.
 2. AM wird die endgültige Entscheidung zur Garantie treffen und kann gegebenenfalls die Inspektion und / oder Fotos von dem Artikel anfordern, die deutlich den/die Mangel/Mängel aufzeigen. Falls erforderlich, müssen diese Informationen an den entsprechenden Verkäufer gesendet werden (Porto ggf. vom Käufer zu entrichten). Das Produkt kann nur zurückgegeben werden, wenn eine Rücksendenummer durch den Verkäufer vergeben wurde. Die Rücksendenummer muss deutlich sichtbar auf der Außenseite der Verpackung gekennzeichnet werden, ansonsten wird es abgelehnt.
 3. Wenn ein Produkt von AM als fehlerhaft erachtet wird, erstreckt sich die Garantie nur auf die Reparatur oder den Ersatz des defekten Produktes. AM ist nicht für Kosten, Verluste oder Schäden verantwortlich, die durch Folge des Verlustes oder die Verwendung dieses Produkts entsteht.
 4. Diese Garantie deckt keine Schäden im Folgenden ab: Missbrauch; Vernachlässigung; normale Abnutzung; Einstiche; übermäßige Hitzeeinwirkung; unsachgemäße Handhabung und Lagerung; Verwendung in Wellen oder Shorebreak. Auch übernimmt AM keine Verantwortung im Bezug auf Überfüllung oder durch den Absturz in Surfbedingungen verursachten Board-Bruch oder andere Schäden, die durch etwas anderes als Defekte in Material und Verarbeitung verursacht wurden.
 5. Dieses Produkt darf nicht geändert werden und / oder mit einem Motor (außer BlueDrive Power Fin) ausgestattet werden.
 6. Dieses Produkt darf nicht mit mehr als der vom Hersteller empfohlenen maximalen Belastbarkeit verwendet werden.
 7. Die Garantie erlischt, wenn eine nicht autorisierte Reparatur, Änderung oder Modifikation an einem Bestandteil der Ausrüstung vorgenommen worden ist.
 8. Die Garantie für Reparaturen oder Ersatzgeräte ist nur gültig ab dem ursprünglichen Kaufdatum.
 9. Den Garantieansprüchen ist die ursprüngliche Kaufquittung beizulegen. Der Name des Verkäufers, sowie das Kaufdatum müssen deutlich erkennbar und leserlich sein.
 10. Eine über die gegenständliche Garantieerklärung hinausgehende Haftung ist ausgeschlossen.



DIESES PRODUKT WURDE SO GESTALTET, DASS ES DEN NORMEN FÜR EINE BESTIMMTE VERWENDUNG ENTSPRECHEN KANN. ÄNDERUNGEN ODER TRANSFORMATIONEN, DIE HÖHER ALS DIE VOM ANGEgebenEN HERSTELLER SIND, KÖNNTE FÜR DEN BENUTZER ZU ERNSTHAFTEN RISIKEN UND ZUM ERLÖSCHEN DER GARANTIE FÜHREN.



AQUA MARINA

ES

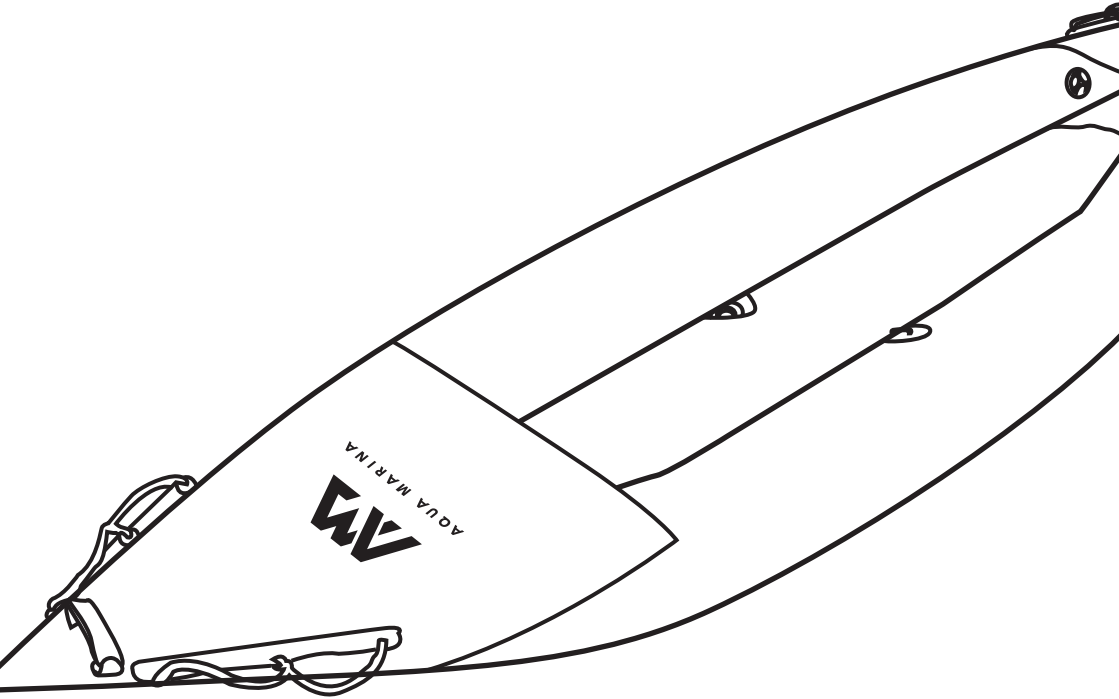

BETTA / STEAM

INFLATABLE KAYAK REFORZADO

Guía de Usuario

WARNING

Por su propia seguridad y la de su equipo, asegúrese de tomar las siguientes precauciones. El incumplimiento de las advertencias e instrucciones puede resultar en daños a la propiedad, lesiones graves o la muerte.



aquamarina.com

INFORMACIÓN GENERAL

SEGURIDAD

Los deportes de remo pueden ser muy peligrosos y físicamente exigentes. Los usuarios de este producto deben entender que la participación en deportes de remo podrá implicar lesiones graves o la muerte. Haga el favor de observar todas las leyes aplicables sobre embarcaciones, y de utilizar el sentido común.

HAGA EL FAVOR DE GUARDAR ESTE MANUAL EN UN LUGAR SEGURO Y ENTREGARLO AL NUEVO PROPIETARIO AL VENDERLO. POR FAVOR RECUERDE BIEN EL "NÚMERO DE IDENTIFICACIÓN DE CASCO" (HIN) QUE ESTÁ IMPRESO SOBRE EL CASCO EN EL SIGUIENTE CUADRO:

CERTIFICACIÓN DE FABRICANTE

Los kayaks fabricados por AM cumplen con la norma ISO 6185 establecida por la Organización Internacional de Normalización.

LISTA DE VERIFICACIÓN DE SEGURIDAD Y ADVERTENCIA DE SEGURIDAD





- El propietario tiene la responsabilidad de leer detenidamente el manual que indica a todos los usuarios en el funcionamiento seguro de este producto.
- El propietario necesita guardar bien el manual para referencia futura.
- Es necesario obtener instrucciones de deporte de remo específicas para este tipo de embarcación.
- Haga el favor de seguir las instrucciones en el Manual del Usuario, incluyendo los datos en la etiqueta de capacidad. La distribución desigual de personas o cargas en el barco podría resultar en peligro.
- Se utiliza la precaución al pasar o subir a bordo del kayak. Se recomienda entrar en el centro del kayak para la máxima estabilidad.
- Siempre se necesita llevar un dispositivo flotador personal (salvavidas).
- Se puede llevar un casco de cabeza cuando sea apropiado.
- No se permite utilizar en caso de viento fuerte, corrientes rápidas, aguas abiertas o mareas peligrosas.
- Se prohíbe remar en condiciones de inundación.
- No se permite utilizar este producto bajo la influencia del alcohol o las drogas.
- El producto no puede sobrecargarse u inflarse demasiado.
- No se puede superar su capacidad de remo al usarlo; Sea honesto consigo mismo por favor.
- No se permite remolcar de otro barco o vehículo.
- Es necesario conocer y seguir las reglas y regulaciones de seguridad en el agua local.
- Este producto no se trata de un dispositivo para salvar la vida.
- No puede ser utilizado por niños sin supervisión de adulto.
- No excedan a los datos escritos en placas de capacidad.
- CUIDADO CON LOS VIENTOS Y CORRIENTES MARINAS.

RECOMENDACIÓN DEL FABRICANTE

El número total de personas y el peso total no deberán exceder a los límites impresos en el kayak. Haga el favor de consultar la etiqueta en el casco del kayak para las especificaciones reales de su producto.

FORMATO DE ETIQUETA DE KAYAK

1. Estándar: EN ISO 6185 PARTE 1 TIPO III
2. País de origen
3. Pasajeros al máximo
4. Capacidad máxima de carga que se recomienda por el fabricante
5. La presión recomendada de trabajo por el fabricante
6. Número de identificación de casco (HIN)
7. Nombre y dirección del fabricante

1	3
EN ISO 6185 PART1 TYPE III	STANDARD EN ISO 6185-1:2018
BE-312	BOAT TYPE TYPE III (B)
Do not over inflate or use high pressure air compressor to inflate. Inflate the chambers in numbered sequence. Use the enclosed barometer to check while inflating. Ensure even distribution of persons or loads in the KAYAK.	DESIGN CATEGORY /
	BOAT MODEL BE-312
WARNING: This is not a life saving device. Use only under competent supervision. Always use an approved life preserver. Do not use in high wind, rapid currents, open water or dangerous tides. Be familiar with area where you intended to use KAYAK. Never allow diving into this product. Never leave in or near the water when not in use. Follow these rules to avoid drowning, paralysis or other serious injury: - Not for use by children without adult supervision. - Do not overload. - Know and follow local water safety rules and regulations.	 = 1  = 0
	 +  = 95KG (209lbs)
	 = 0.1bar=1.45psi
MADE IN CHINA	CN-ORP
DATE	ORIENTAL RECREATIONAL PRODUCTS (SHANGHAI) CO.,LTD NO. 1699 DAVE ROAD, WUJIAO, FENGXIAN, SHANGHAI, 201402, CHINA
2	7
	6
	5
	4

LISTADO DE PARTES

BETTA

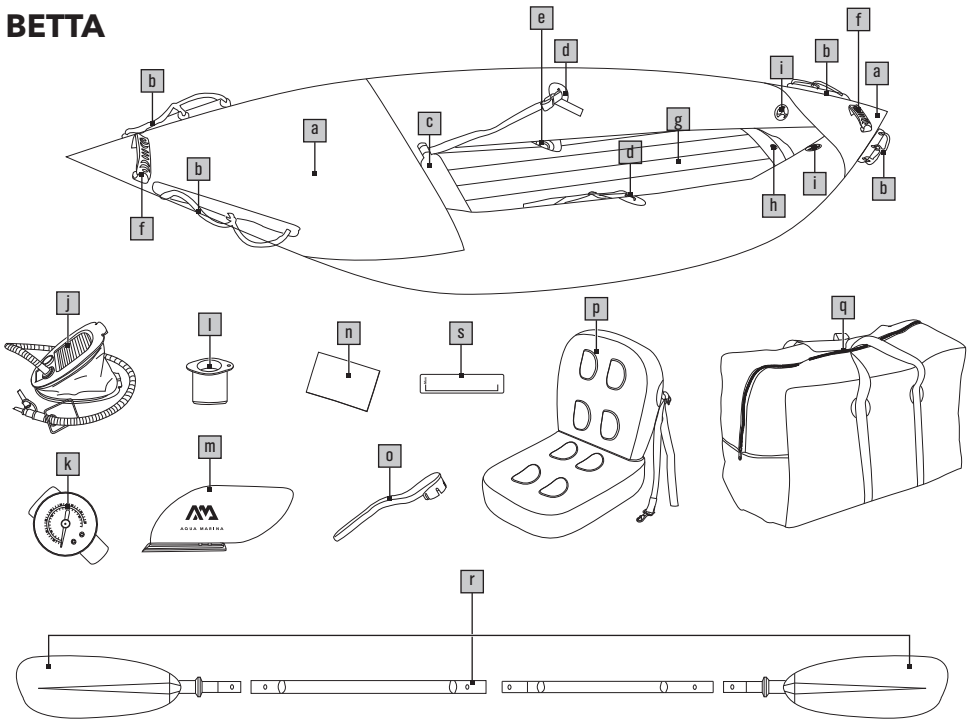

a	Diseño del protector de la proa de salpicaduras de agua extendida	k	Manómetro
b	Asideros de seguridad	l	Adaptador de válvula
c	Reposapiés ajustable (BE-312 x 1, BE-412 x 1)	m	Aleta de kayak (BE-312 x 2, BE-412 x 2)
d	Delanteros D-Anillos para el asiento y el reposapiés	n	Kit de reparación
e	Válvula de drenaje integrado (BE-312 1+2, BE-412 1+4)	o	Llave inglesa
f	Asa de transporte duradera de goma	p	Asiento de cojín inflable (BE-312 x 1, BE-412 x 2)
g	Suelo con tabique fuertemente inflable	q	Bolsa
h	Válvula inflable	r	Remo (BE-312 x 1, BE-412 x 2)
i	Válvula incorporada de alta presión para un hinchado y deshinchado fácil y rápido	s	Transparencia de escala
j	11" Bomba de pie		

STEAM

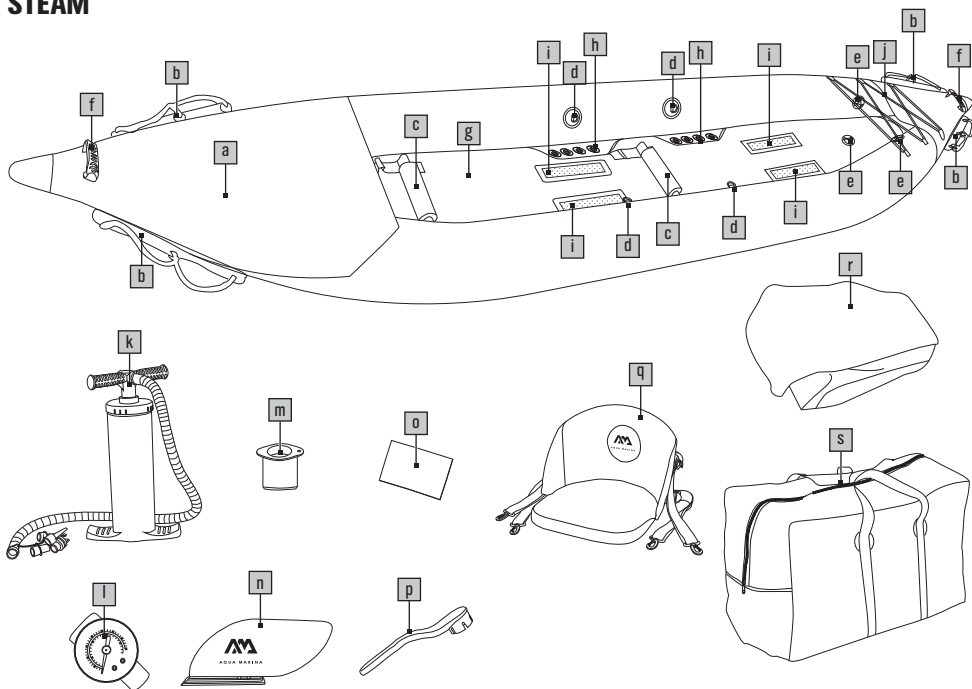

a	Diseño del protector de la proa de salpicaduras de agua extendida	k	16" Bomba de mano
b	Asideros de seguridad	l	Manómetro
c	Reposapiés ajustable (ST-312 x1, ST-412 x 2)	m	Adaptador de válvula
d	Anillas en forma de D para el asiento	n	Aleta de kayak (ST-312 x 2, ST-412 x 2)
e	Válvula incorporada de alta presión para un hinchado y deshinchado fácil y rápido	o	Kit de reparación
f	Manija duradera de goma	p	Llave inglesa
g	7cm piso puntado de aire de la cubierta de policloruro de vinilo	q	Asiento extraíble duradero de respaldo alto (ST-312 x 1, ST-412 x 2)
h	Súper rápidas válvulas autovaciadoras de drenaje (ST-312 1+8, ST-412 1+16)	r	Bolsa de almacenamiento en la popa
i	Velcro para los asientos extraíbles de respaldo alto	s	Bolsa
j	Diseño de cuerdas elásticas		

ESPECIFICACIONES

Modelo	Longitud	Anchura	Max. Pasajero	Max. Carga útil	Peso neto	Cámaras de Aire	Presión de Aire
BETTA BE-312	312cm (10'3")	80cm (31")	1	95kg (209lbs)	9kg (19.8lbs)	2+1	Consulte la guía de inflado (P8)
BETTA BE-412	412cm (13'6")	80cm (31")	2	155kg (341lbs)	13.5kg (29.8lbs)	2+1	
STEAM ST-312	312cm (10'3")	80cm (31")	1	95kg (209lbs)	11.5kg (25.4lbs)	2+1+1	
STEAM ST-412	412cm (13'6")	80cm (31")	2	155kg (341lbs)	16kg (35.3lbs)	2+1+1	

INSTRUCCIONES PARA MONTAJE Y DESMONTAJE

A

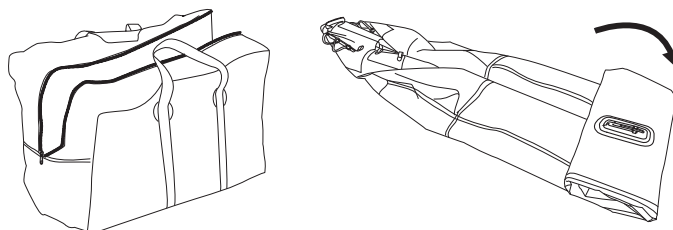

DESPLEGAR LA TABLA DESPUÉS DE HABERLA SACADA DE LA CAJA

Se localiza un espacio limpio y suave para desdoblar el Aqua Marina kayak y dejarla plana. Si usted planea usar su kayak en el agua plana, se necesita instalar la aleta de seguimiento.

NO SE PERMITE USAR ALETAS DE SEGUIMIENTO EN AGUAS RAPIDAS.

B

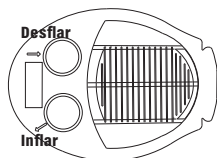

11" BOMBA DE PIE

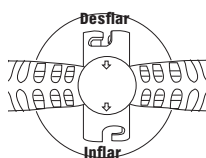

16" BOMBA DE MANO

BETTA

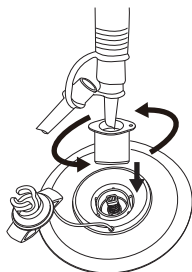
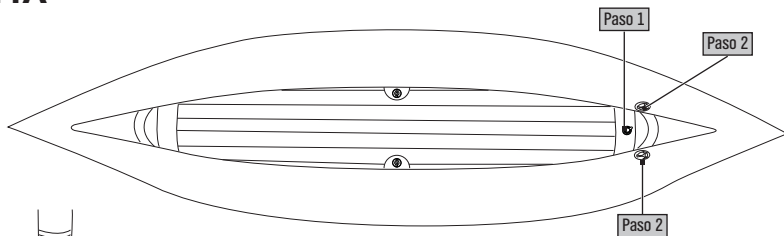

VÁLVULA INCORPORADA DE ALTA PRESIÓN

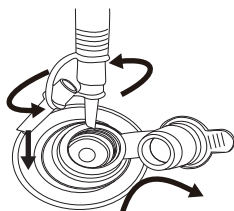

VÁLVULA DE AIRE DEL SUELO

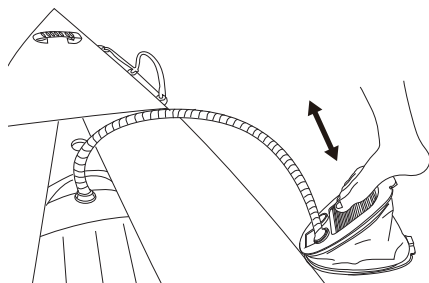

STEAM

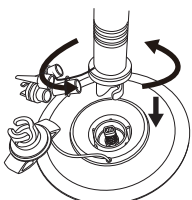
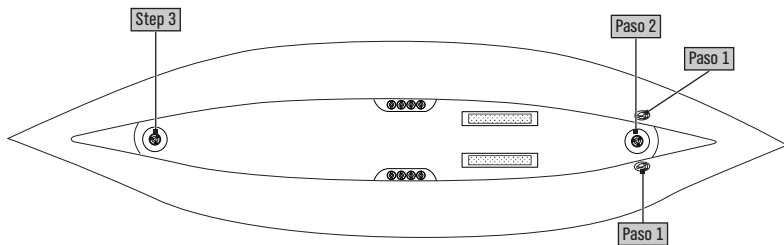

VÁLVULA INCORPORADA DE ALTA PRESIÓN

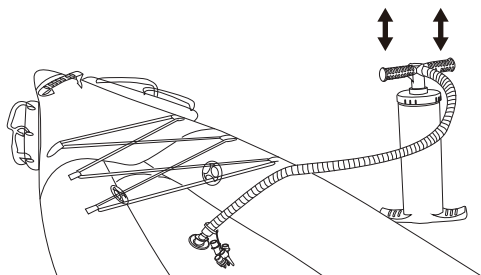

HINCHADO

Infle las cámaras laterales, el piso de aire y la quilla inflable en la proa en el orden en que se ilustra en la imagen.

1. Conecte la manguera de la bomba a la bomba y asegúrela firmemente.

2. VÁLVULA INCORPORADA DE ALTA PRESIÓN

Desatornille la tapa de la válvula, presione el botón y gírela en el sentido de las agujas del reloj para asegurarse de que la válvula está en la posición "Pin Afuera".

VÁLVULA DE AIRE DEL SUELO

Se necesitan abrir la tapa externa y tirarlo con firmeza para extenderlo fuera

3. Comience a bombear aire en el kayak. Continúe inflando hasta alcanzar la presión de aire deseada. NO LLENAR EN EXCESO. Una vez inflado, cierre con tapa cada válvula.

SUGERENCIA: Si el pistón de la bomba comienza a chirriar, use algo de espray de silicona en el eje del pistón.

CONSEJO: La presión de trabajo de cada parte NO debe exceder el máximo expresado a continuación.

	Cámaras laterales	Piso	Quilla
BETTA	1.45psi / 0.1bar	Consulte la balanza transparente.	/
STEAM	1.45psi / 0.1bar	4.35psi / 0.3bar	4.35psi / 0.3bar

IMPORTANTE!

En el caso de BETTA, vélgase de la balanza transparente (suministrada como parte del kit de reparaciones) para inspeccionar si el piso del kayak ha quedado inflado correctamente. La línea negra NO debería ser más larga que el MAX. en la balanza.

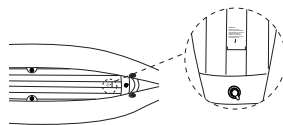

SE INFLAN PARCIALMENTE LAS CÁMARAS LATERALES Y EL SUELO DEL KAYAK. SE NECESITA ASEGURAR DE QUE EL SUELO ESTÁ ESCONDIDO DEBAJO DE LOS LATERALES.

C

BETTA

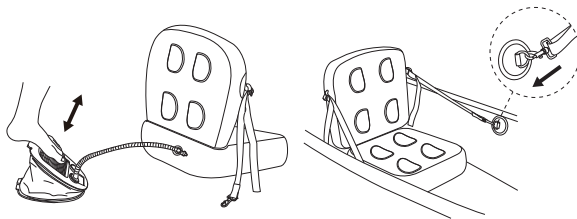

STEAM

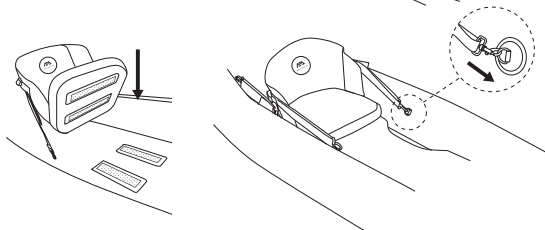

INSTALACIÓN DEL ASIENTO

BETTA

Utilizando las correas de los asientos, acople cada correa a las anillas en forma de D. Las correas superiores se acoplan a las anillas delanteras en forma de D.

STEAM

1. Adhiera la base de Velcro al suelo del kayak.
2. Utilizando las correas de los asientos, acople cada correa a las anillas en forma de D. Las correas superiores se acoplan a las anillas delanteras en forma de D.

D

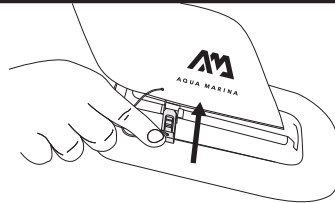
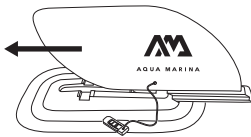

INSTALACIÓN DE LA ALETA DE KAYAK

Dele la vuelta al kayak y deslice la aleta del kayak en la base. Sólo desliza en una dirección. Deslice el perno de inserción en la ranura hasta que encaje en su posición.

AL USAR EL KAYAK EN AGUA PLANA, SE NECESITA ATORNILLAR EL DRENAJE DE LAS TAPAS HACIA ABAJO CON FUERZA. SE REQUIERE ABRIR LOS TAPONES ANTES DE ENTRAR EN AGUAS RÁPIDAS. EL BARCO SE LLENARÁ PARCIALMENTE CON AGUA CUANDO LOS DRENAJES ESTÁN ABIERTOS.

CONSEJOS:

AL ABRIR LOS DESAGÜES, SE METEN LOS TAPONES DEBAJO DEL PISO INFLABLE PARA QUE NO BLOQUEEN LA APERTURA CUANDO EL AGUA SE DRENE.

E

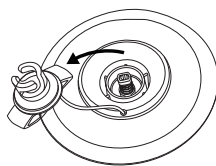
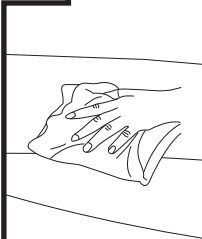

VÁLVULA INCORPORADA DE ALTA PRESIÓN

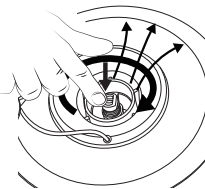

VÁLVULA DE AIRE DEL SUELO

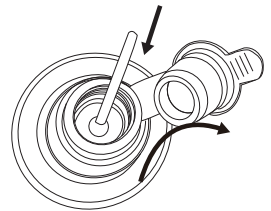

DESFLACION

1. Limpie todo el agua y residuos de la zona de válvula.

2. VÁLVULA DE ALTA PRESIÓN

Pulse ligeramente el vástago de la válvula para comenzar a dejar salir el aire del kayak . Habrá una ráfaga de aire inicial, pero se ralentizará muy rápido. Una vez que el flujo de aire se reduce, presione por completo el vástago de la válvula hacia abajo y gírelo hacia la derecha para bloquearlo en la posición "ABIERTO".

VÁLVULA DE AIRE DEL SUELO

Abra la tapa externa y tire con firmeza para sacarla. Comience a desinflar utilizando la manguera transparente (viene en la bolsa del kit de reparación), o apriete la parte inferior de la válvula.

F

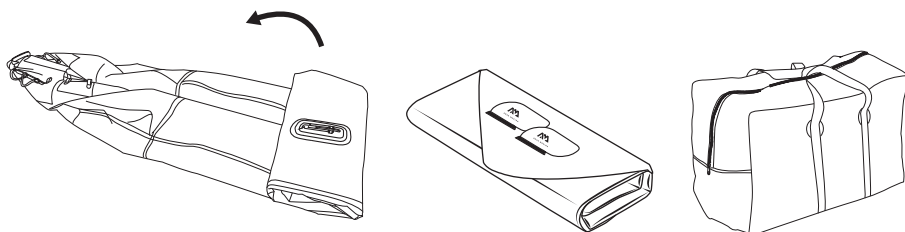

NOTA: Para STEAM, recuerde quitar el piso de la plataforma de aire DWF antes de plegar.

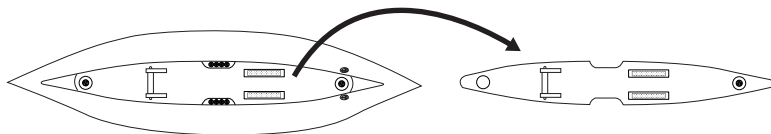

PASOS PARA PLEGAR EL KAYAK

1. Se descargarán todas las partes anexas del kayak, tales como asientos, paletas, aletas.

NOTA: Para STEAM, recuerde quitar el piso de la plataforma de aire DWF antes de plegar.

2. Realice el primer pliegue desde la proa. Continúe plegando hacia las válvulas, Forzando la salida de aire restante mientras pliega.

NOTA: Evite doblar la caja de aletas.

3. Pliegue la embarcación hasta el final para sacar todo el aire.

4. La bolsa de almacenamiento de kayak o bolsa de transporte está diseñada para que coloque su kayak en la bolsa de la forma más fácil posible y con los mínimos pliegues.

INSTRUCCIONES DE CUIDADOS Y ALMACENAMIENTO

G

El kayak está hecho de materiales de alta calidad y cumple con las normas ISO 6185. ¡La alteración de la estructura del kayak pondrá en peligro su seguridad, la de los ocupantes e invalidará la garantía limitada!

Mantener su kayak en buenas condiciones durante muchos años es muy sencillo.

- Limpie su kayak tras cada uso para evitar daños por arena, agua salada o exposición solar. La mayoría de la suciedad puede eliminarse con una manguera de jardín, una esponja y jabón. Asegúrese de que el kayak esté seco por completo antes de almacenarlo. Use la menor cantidad posible de limpiadores, no descargue desechos en el agua y limpie su kayak en tierra.
- Los productos pueden almacenarse inflados, pero no coloque objetos afilados o pesados encima. No se recomienda colgar el kayak.
- Almacene su kayak en una habitación seca.
- Proteja su kayak de roedores y otros parásitos ya que podrían morder el producto.
- La temperatura ambiental debe mantenerse entre 0°C (32°F) y 40°C (104°F).

DETECCIÓN DE FUGAS Y REPARACIÓN

H

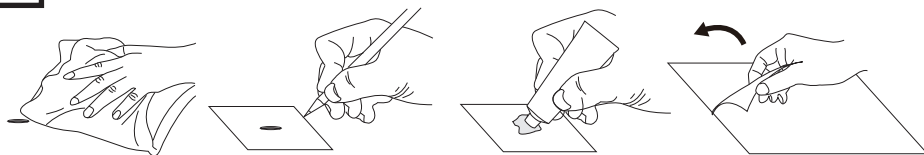

Es muy raro que una válvula tenga fugas, pero si halla una, diríjase al centro de servicio posventa para solicitar una válvula de reemplazo. Para localizar una fuga, se recomienda mezclar jabón y agua en una botella de spray y rociar alrededor de la válvula. Si ve que se forman burbujas, compruebe la posición de la válvula y su base y asegúrese de que la válvula esté bien cerrada y apretada.

Si la tabla sigue perdiendo aire y todas las válvulas están bien, probablemente tenga un pequeño pinchazo. Los pinchazos pequeños se pueden reparar fácilmente y de forma permanente. Rocíe alrededor de la tabla hasta que las burbujas de aire se hacen visibles y marque la posición de la fuga.

1. Los pinchazos menos de 1/8" de tamaño se pueden reparar simplemente sin un parche. Deshinche la tabla, después limpie y seque el área a reparar. Aplique una gota pequeña de pegamento para cubrir el pinchazo y déjelo secar 12 horas.
2. Corte una pieza del material de reparación lo suficientemente grande para que cubra el área dañado aproximadamente 1.5 cm (1/2") y redondee los bordes.
3. Aplique el pegamento en el lado inferior del parche y alrededor del área a reparar. Demasiado pegamento puede interferir en una reparación apropiada.
4. Deje que el adhesivo se haga pegajoso 2-4 minutos y luego a partir de una esquina y trabajando hacia afuera, aplique de forma cuidadosa el parche en el área de reparación presionando firmemente. Frote todo el área del parche y los bordes del parche con presión. Dejarlo secar durante al menos 12 horas antes de inflar y usar.

MONTAJE DE ASIDERO

I

KAYAK ASIDERO(* Opcional para STEAM)

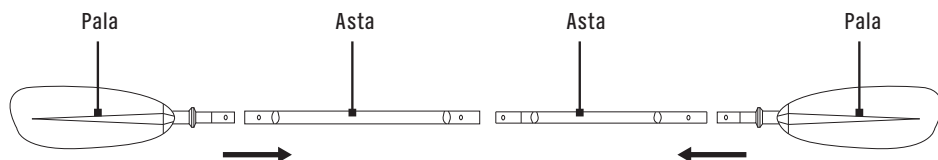

MONTAJE DE ASIDERO

1. Se necesitan presionar y alinear la parte inferior de empuje en la pala con el orificio de asta corta. Se debe asegurar de que la parte inferior de empuje se encaja de forma segura en el orificio de asta corta.
2. Se une las dos astas juntas presinando y alineando la parte inferior de empuje hasta que se encaja de forma segura en el orificio.
3. Se invierta los pasos de montaje al desmontar.

Nota: no es necesario separar las palas de las astas.

NOTA: Drene siempre el agua que quede en el eje de la paleta tras cada uso.

ACCESORIOS OPCIONALES

J

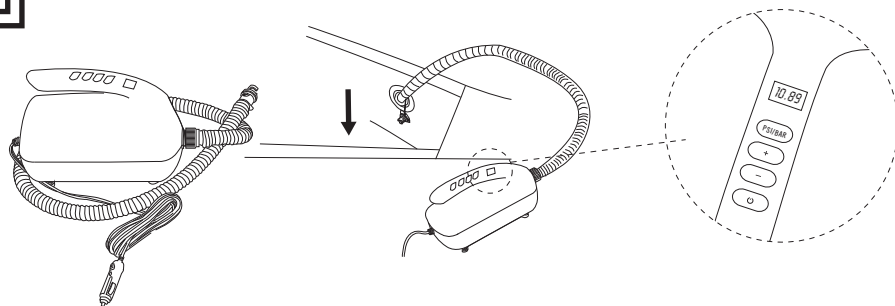

SÚPER 12V Y BOMBA ELÉCTRICA PARA PRODUCTOS Y INFLABLES DEL DEPORTE ACUÁTICO

GARANTIA

AM extiende el comprador original esta garantía de que este producto está libre de defectos significativos en cuanto a materiales o mano de obra por el período especificado a continuación, a partir de la fecha de compra. Esta garantía está sujeta a las siguientes limitaciones:

- **BETTA kayaks tiene una garantía limitada de seis (6) meses.**
 - **STEAM kayaks tiene una garantía limitada de UN (1) año.**
1. La garantía sólo será válida si el producto se usa para actividades de recreos normales, no cubre los productos que se usan para alquiler o escuelas.
 2. Aqua Marina se reserva la determinación final de la garantía, pues pueden ser necesarias inspecciones y/o fotografías del producto que muestren claramente los defectos. Si es necesario, esta información debe ser enviada al distribuidor en su país con el envío previamente pagado. El producto será devuelto sólo con un número de autorización que se da de antemano por el distribuidor. El número de autorización de devolución debe estar claramente etiquetado en el exterior del paquete o será rechazado.
 3. Si el producto se considera defectuoso por Aqua Marina, la garantía sólo cubre la reparación o el cambio del producto defectuoso. Aqua Marina no se responsabiliza de costes, pérdidas o daños sufridos como resultado de la pérdida o mal uso de este producto.
 4. Esta garantía no cubre los daños causados por mal uso, abuso, negligencia, desgaste normal, incluyendo pero no limitado a los pinchazos, los daños debidos a la exposición al calor excesivo, los daños causados por la manipulación incorrecta y mal almacenamiento, los daños causados por el uso en las olas o corrientes, rotura de la tabla por golpearse o estrellarse en condiciones del surf, o daños causados por defectos que no fuese de material o de fabricación.
 5. Este producto no puede ser modificado y/o equipado con motor exceptuando AM BlueDrive power fin.
 6. Este producto no debe utilizarse por encima de la máxima capacidad de carga recomendada por el fabricante.
 7. Esta garantía es nula si se realiza alguna reparación, cambio o modificación del equipo sin autorización.
 8. La garantía para cualquier reparación o recambio será buena sólo a partir de la fecha original de compra.
 9. Todas las reclamaciones en garantía tienen que ir acompañadas del recibo original de la compra. El nombre del vendedor y la fecha de compra deben de ser claras y legibles.
 10. No hay ninguna garantía que extienda de la que se especifica aquí.



ADVERTENCIA

ESTE PRODUCTO ESTÁ DISEÑADO DE ACUERDO A LAS NORMAS PARA UN USO ESPECÍFICO. CUALQUIER MODIFICACIÓN O TRANSFORMACIÓN MÁS ALLÁ DE LAS INDICADAS POR EL FABRICANTE PUEDE RESULTAR UN RIESGO PARA EL USUARIO Y ANULA LA GARANTÍA.